

# САНТЕХНИКА



ФИТИНГИ



НАСОСЫ



ФИЛЬТРЫ



РАДИАТОРЫ



КЛАПАНЫ

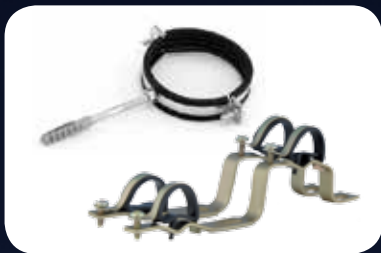

КРЕПЕЖ



ИНСТРУМЕНТЫ



PPR ТРУБЫ



PPR КРАНЫ



SANITARY MULTI SERVICE

5102 ЛОУГАТКА

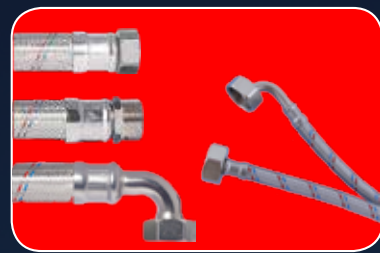

ПОДВОДКА



ТРУБЫ



ПНД

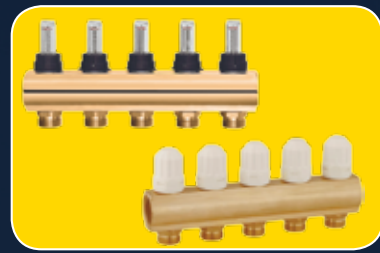

ТЁПЛЫЙ ПОЛ

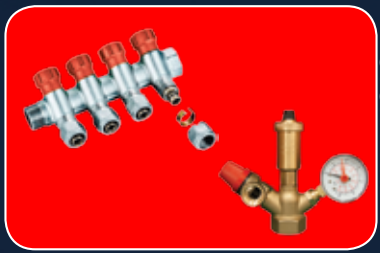

ОТОПЛЕНИЕ



КРАНЫ



АКСЕССУАРЫ



МОЙКИ



СМЕСИТЕЛИ

## Уважаемый покупатель!

В данном каталоге указан перечень товаров, производимых под торговой маркой:



Помимо этого, Вы также можете найти на нашем сайте [www.movses.ru](http://www.movses.ru), ряд известных товаров в мире сантехники



Наружная и внутренняя  
канализация

**Alca** PLAST®



Радиаторы



Арматура для унитаза



Полотенцесушители



Подводка для газа



Вентиляционные системы

Арт. SMS-1601

Угол цанга / цанга



16 x 16	150
20 x 16	120
20 x 20	80
26 x 16	72
26 x 20	72
26 x 26	50
32 x 32	36

Арт. SMS-1605

Тройник цанга / гайка / цанга



16 x 1/2" x 16	80
20 x 1/2" x 20	50
20 x 3/4" x 20	50
26 x 1/2" x 26	48
26 x 3/4" x 26	48
32 x 1/2" x 32	24
32 x 3/4" x 32	24
32 x 1" x 32	24

Арт. SMS-1602

Муфта штуцер / цанга

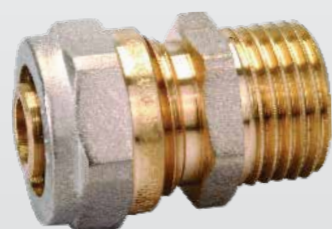

16 x 1/2"	250
16 x 3/4"	150
20 x 1/2"	130
20 x 3/4"	130
20 x 1"	120
26 x 1/2"	96
26 x 3/4"	110
26 x 1"	100
32 x 1"	50
32 x 1 1/4"	50

Арт. SMS-1606

Угол гайка / цанга



16 x 1/2"	150
16 x 3/4"	160
20 x 1/2"	100
20 x 3/4"	80
20 x 1"	120
26 x 1/2"	96
26 x 3/4"	96
26 x 1"	60
32 x 1"	48

Арт. SMS-1603

Тройник цанга/цанга/цанга



16 x 16 x 16	80
20 x 16 x 20	30
20 x 20 x 20	50
26 x 16 x 26	48
26 x 20 x 26	48
26 x 26 x 26	48
32 x 26 x 32	24
32 x 32 x 32	24

Арт. SMS-1607

Угол с креплением гайка / цанга



16 x 1/2"	100
20 x 1/2"	60
20 x 3/4"	100

Арт. SMS-1604

Угол штуцер / цанга



16 x 1/2"	150
16 x 3/4"	160
20 x 1/2"	100
20 x 3/4"	100
20 x 1"	120
26 x 1/2"	96
26 x 3/4"	96
26 x 1"	60
32 x 1"	48

Арт. SMS-1608

Муфта цанга / цанга

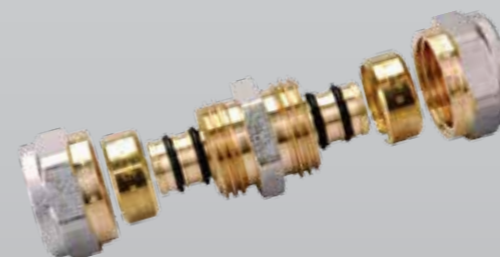

16 x 16	200
20 x 16	100
20 x 20	120
26 x 16	200
26 x 20	72
26 x 26	72
32 x 32	48

Арт. SMS-1609

Тройник цанга / штуцер / цанга



16 x 1/2" x 16	100
20 x 1/2" x 20	60
20 x 3/4" x 20	60
26 x 1/2" x 26	48
26 x 3/4" x 26	48
32 x 1/2" x 32	24
32 x 3/4" x 32	24
32 x 1" x 32	24

Труба PERT

1.  $\Phi 16 \times 2,0\text{мм}$
2.  $P_n=10\text{Bar}$
3. Рабочая температура  $65^\circ\text{C}$
4. Макс. температура  $95^\circ\text{C}$
5. Рулон 160м.



Арт. SMS-1610

Крестовина



16 x 16 x 16 x 16	70
20 x 20 x 20 x 20	50
20 x 16 x 20 x 16	64

Металлопластиковая труба

1. BUTT WELDING—алюминий в стык(безшовная)
2. AL—толщина 0.21mm
3.  $P_n=10\text{Bar}$
4.  $T_{\text{max}}=65^\circ\text{C}$



16мм.
20мм.
26мм.
32мм.

Арт. SMS-1612

Муфта гайка / цанга



16 x 1/2"	200
16 x 3/4"	130
20 x 1/2"	130
20 x 3/4"	130
20 x 1"	120
26 x 1/2"	96
26 x 3/4"	100
26 x 1"	80
32 x 1"	50
32 x 1 1/4"	

Металлопластиковая труба

1. BUTT WELDING—алюминий в стык(безшовная)
2. AL—толщина 0.4 mm
3.  $P_n=10\text{Bar}$
4.  $T_{\text{max}}=95^\circ\text{C}$



16мм.
20мм.

Арт. SMS-1616

Жесткая подводка для смесителя



128

Арт. SMS-1617

Жесткая подводка для смесителя



128

Арт. SMS-1

Контргайка

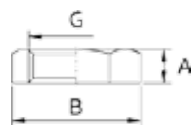

	G	DN	A, мм	B, мм
1000	1/2"	15	7	26
1000	3/4"	20	7,3	33
500	1"	25	8	38
250	1 1/4"	32	10	46
150	1 1/2"	40	12	52
100	2"	50	14	64

Арт. SMS-2

Заглушка с внутренней резьбой

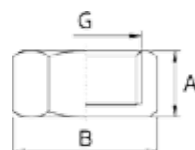

	G	DN	A, мм	B, мм
800	1/2"	15	14	25,5
400	3/4"	20	14,5	32
200	1"	25	15,5	40
160	1 1/4"	32	26	46

Арт. SMS-20

Заглушка с наружной резьбой

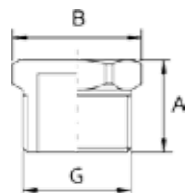

	G	DN	A, мм	B, мм
1000	1/2"	15	17	23,8
500	3/4"	20	17,5	31
300	1"	25	19,5	38
160	1 1/4"	32	22	42

Арт. SMS-3

Переходник внут. / нар.

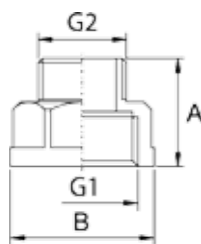

	G1	DN1	G2	DN2	A, мм	B, мм
300	1/2"	15	3/8"	10	25,5	27,5
300	3/4"	20	1/2"	15	27	34
180	1"	25	1/2"	15	29,5	42
180	1"	25	3/4"	20	29,5	42
180	1 1/4"	32	1/2"	15	32	50
80	1 1/4"	32	3/4"	20	32	50
100	1 1/4"	32	1"	25	34	50
80	1 1/2"	40	1/2"	15	36	57
50	1 1/2"	40	3/4"	20	36	57
50	1 1/2"	40	1"	25	40	57
50	1 1/2"	40	1 1/4"	32	42	57
40	2"	50	1"	25	45	70
40	2"	50	1 1/4"	32	46,5	70
40	2"	50	1 1/2"	40	48,5	70

Арт. SMS-4

Ниппель L25мм

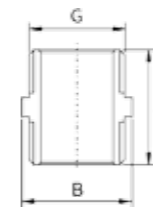

	G	DN	A, мм	B, мм
500	1/2"	15	28	23,5
250	3/4"	20	30	31
150	1"	25	33	38,5
80	1 1/4"	32	40,5	47,5
40	1 1/2"	40	46	54
30	2"	50	50	67,5

Арт. SMS-14

Ниппель переходной штуцер / штуцер

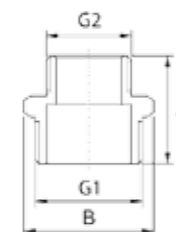

	G1	DN1	G2	DN2	A, мм	B, мм
500	1/2"	15	1/4"	8	26,5	23,5
500	1/2"	15	3/8"	10	26,5	23,5
320	3/4"	20	1/2"	15	28,5	31
160	1"	25	1/2"	15	31,5	38,5
160	1"	25	3/4"	20	31,5	38,5
100	1 1/4"	32	1/2"	15	36	47,5
100	1 1/4"	32	3/4"	20	36	47,5
100	1 1/4"	32	1"	25	38	47,5
50	1 1/2"	40	1/2"	15	39,5	54
50	1 1/2"	40	3/4"	20	39,5	54
50	1 1/2"	40	1"	25	41,5	54
40	1 1/2"	40	1 1/4"	32	44	54
30	2"	50	1"	25	44	67,5
40	2"	50	1 1/4"	32	46,5	67,5
32	2"	50	1 1/2"	40	48,5	67,5

Арт. SMS-5

Переходник "американка" угловой

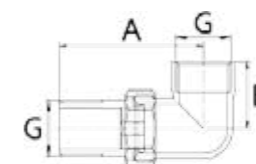

	G	DN	A, мм	B, мм
120	1/2"	15	46	25
60	3/4"	20	54	32
30	1"	25	69	38
18	1 1/4"	32	80	45

Арт. SMS-7

Переходник "американка" прямой

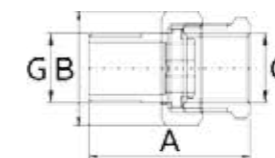

	G	DN	A, мм	B, мм
150	1/2"	15	42	33
100	3/4"	20	47	41
40	1"	25	55	49
30	1 1/4"	32	66	56
28	1 1/2"	40	73	70
16	2"	50	73	64

Арт. SMS-6

Муфта гайка / гайка

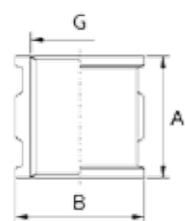

	G	DN	A, мм	B, мм
300	1/2"	15	29	27,5
160	3/4"	20	32	34
100	1"	25	34	42
50	1 1/4"	32	41	51
25	1 1/2"	40	47	58
24	2"	50	57	71

Арт. SMS-22

Муфта переходная гайка / гайка

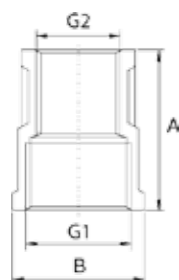

	G1	DN1	G2	DN2	A, мм	B, мм
250	1/2"	15	3/8"	10	27	27
200	3/4"	20	1/2"	15	29	34
140	1"	25	1/2"	15	32	42
100	1"	25	3/4"	20	34	42
60	1 1/4"	32	1/2"	15	36	51
60	1 1/4"	32	3/4"	20	37	51
60	1 1/4"	32	1"	25	38	51
50	1 1/2"	40	1/2"	15	40	58
50	1 1/2"	40	3/4"	20	40	58
50	1 1/2"	40	1"	25	41	58
40	1 1/2"	40	1 1/4"	32	44	58
25	2"	50	1 1/4"	32	48	71
24	2"	50	1 1/2"	40	51	71

Арт. SMS-8

Угольник гайка / гайка с креплением

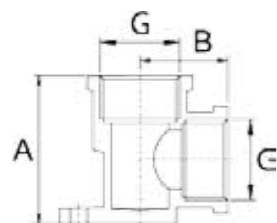

	G	DN	A, мм	B, мм
160	1/2"	15	38	23

Арт. SMS-8/1

Угольник штуцер / гайка с креплением

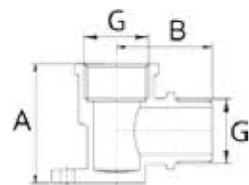

	G	DN	A, мм	B, мм
160	1/2"	15	38	31

Арт. SMS-9

Угольник гайка / гайка

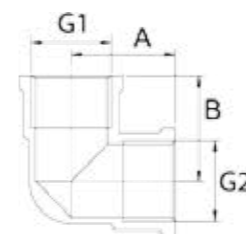

	G1	DN1	G2	DN2	A, мм	B, мм
200	1/2"	15	1/2"	15	25	25
100	3/4"	20	1/2"	15	27	27
100	3/4"	20	3/4"	20	27	27
50	1"	25	1"	25	32	32
80	1"	25	1/2"	15	50	25
80	1"	25	3/4"	20	50	27
30	1 1/4"	32	1 1/4"	32	43	43

Арт. SMS-16

Угольник штуцер / гайка

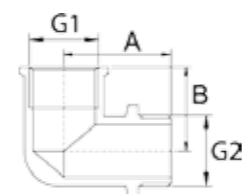

	G1	DN1	G2	DN2	A, мм	B, мм
200	1/2"	15	1/2"	15	32	24
100	3/4"	20	3/4"	20	36	27
50	1"	25	1"	25	42	32

Арт. SMS-17

Угольник штуцер / штуцер

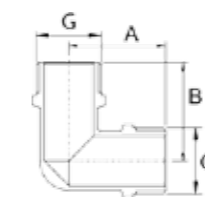

	G	DN	A, мм	B, мм
200	1/2"	15	32	32
100	3/4"	20	36	36
50	1"	25	42	42

Арт. SMS-11

Тройник гайка / гайка / гайка

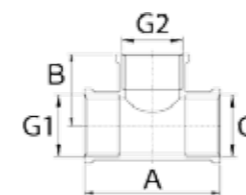

	G1	DN1	G2	DN2	A, мм	B, мм
120	1/2"	15	1/2"	15	50	25
70	3/4"	20	3/4"	20	54	27
40	1"	25	1"	25	64	32
30	1 1/4"	32	1 1/4"	32	86	43

Арт. SMS-12

Тройник штуцер / штуцер / штуцер

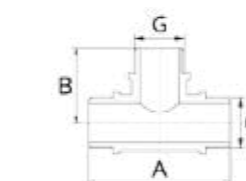

	G	DN	A, мм	B, мм
200	1/2"	15	58	30
100	3/4"	20	64	32
50	1"	25	76	35

Арт. SMS-10

Тройник гайка / штуцер / гайка

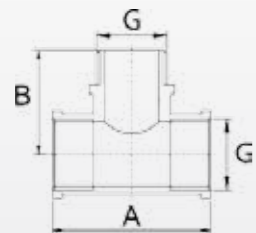

G	DN	A, мм	B, мм
1/2"	15	50	33
3/4"	20	54	35

Арт. SMS-15

Тройник переходной гайка / гайка / гайка

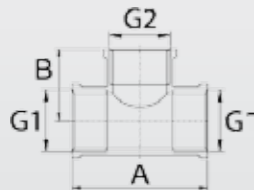

G1	DN1	G2	DN2	A, мм	B, мм
3/4"	20	1/2"	15	50	27
1"	25	1/2"	15	54	32
1"	25	3/4"	20	60	32

Арт. SMS-19

Тройник гайка / штуцер / штуцер

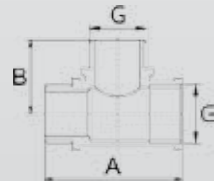

G	DN	A, мм	B, мм
1/2"	15	52	30
3/4"	20	57	34

Арт. SMS-23

Тройник штуцер / гайка / гайка

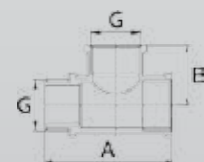

G	DN	A, мм	B, мм
1/2"	15	55	25
3/4"	20	60	27

Арт. SMS-24

Тройник штуцер / гайка / штуцер



G	DN	A, мм	B, мм
1/2"	15	56	24
3/4"	20	64	25

Арт. SMS-13

Крестовина гайка / гайка / гайка / гайка

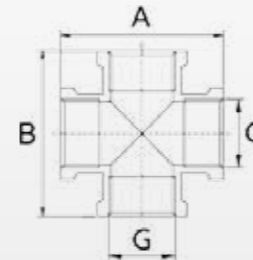

G	DN	A, мм	B, мм
1/2"	15	50	50
3/4"	20	54	54
1"	25	60	60

Арт. SMS-21

Переходник "футорка" нар. / внут.

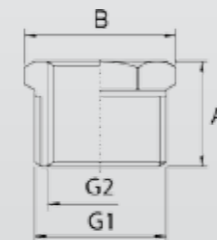

	G1	DN1	G2	DN2	A, мм	B, мм
750	1/2"	15	1/4"	8	17	23,8
750	1/2"	15	3/8"	10	17	23,8
500	3/4"	20	1/2"	15	18	30,5
240	1"	25	1/2"	15	19,5	38
250	1"	25	3/4"	20	19,5	38
120	1 1/4"	32	1/2"	15	24	47,8
100	1 1/4"	32	3/4"	20	24	47,8
60	1 1/4"	32	1"	25	24	47,8
80	1 1/2"	40	1/2"	15	27,5	54
80	1 1/2"	40	3/4"	20	27,5	54
60	1 1/2"	40	1"	25	27,5	54
60	1 1/2"	40	1 1/4"	32	27,5	54
40	2"	50	3/4"	20	30	67,5
50	2"	50	1"	25	30	67,5
40	2"	50	1 1/4"	32	30	67,5
40	2"	50	1 1/2"	40	30	67,5

Арт. SMS-26

Сеодинитель для резервуара

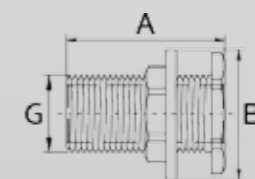

G	DN	A, мм	B, мм
1/2"	15	43,5	36
3/4"	20	41	45
1"	25	51	54

Арт. SMS-27

Переходник "американка" для водосчетчика

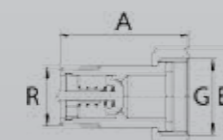

G	DN1	R	DN2	A, мм	B, мм
3/4"	20	1/2"	15	45,9	33,8

Арт. SMS-28

Удлинительная гайка

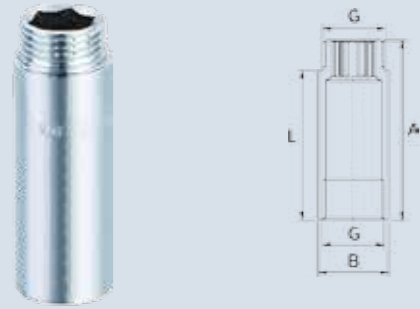

	G	DN	L, мм	A, мм	B, мм
500	1/2"	15	10	21,5	24,5
500	1/2"	15	15	26,5	24,5
300	1/2"	15	20	31,5	24,5
300	1/2"	15	25	36,5	24,5
250	1/2"	15	32	43,5	24,5
200	1/2"	15	40	51,5	24,5
150	1/2"	15	50	61,5	24,5
150	1/2"	15	60	71,5	24,5
96	1/2"	15	80	91,5	24,5
120	1/2"	15	100	111,5	24,5
360	3/4"	20	10	20	32
250	3/4"	20	15	25	32
200	3/4"	20	20	30	32
150	3/4"	20	25	35	32
150	3/4"	20	32	42	32
100	3/4"	20	40	50	32
100	3/4"	20	50	60	32
50	3/4"	20	60	70	32
50	3/4"	20	80	90	32
40	3/4"	20	100	110	32
200	1"	25	15	30	39
100	1"	25	20	35	39
100	1"	25	30	43	39

Арт. SMS-25

Сгон хромированный

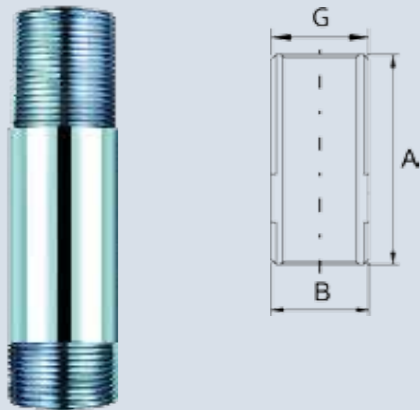

	G	DN	A, мм	B, мм
300	1/2"	15	50	21
200	1/2"	15	100	21
120	1/2"	15	150	21
100	1/2"	15	200	21
200	3/4"	20	50	26,5
100	3/4"	20	100	26,5
80	3/4"	20	150	26,5
60	3/4"	20	200	26,5
150	1"	25	50	30
80	1"	25	100	30
50	1"	25	150	30
40	1"	25	200	30

Арт. SMS-28/1

Переходник на метрическую резьбу M22



(M22)Fx1/2M	400
1/2Fx(M22)M	400

Арт. SMS-4/1

Ниппель для газовой подводки

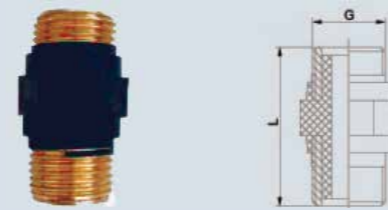

1/2"	250
3/4"	180
1/2" x 3/4"	180

G	L
1/2"	45
3/4"	50
1/2" x 3/4"	55

Арт. SMS-4/2

Ниппель L34мм



G	L
1/2"	34

Арт. SMS-4/3

Ниппель L37мм

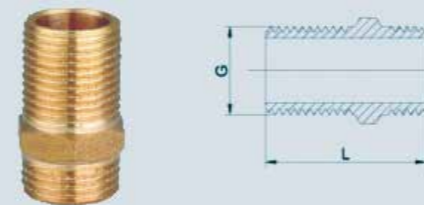

G	L
1/2"	37

Арт. SMS-4/4-10x1/2M

Ниппель с цангой штуцер / цанга



1/2"	360
------	-----

Арт. SMS-4/4-10x1/2F

Ниппель с цангой гайка / цанга



1/2"	240
------	-----



Арт. SMS-18

Переходник гайка / штуцер шестигранный

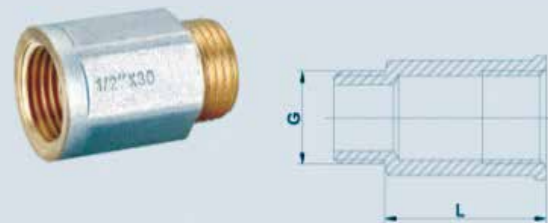

G	L
1/2"	10
1/2"	30
1/2"	60

1/2" x 10мм.
1/2" x 30мм.
1/2" x 60мм.

Арт. SMS-35

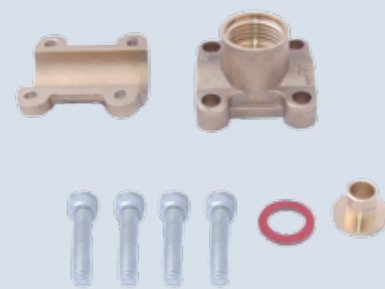

Врезка в трубу

1/2"	55
3/4"	50
1"	40

Арт. SMS-37



диаметр	1/2"
8 мм	500
9 мм	340
10 мм	400
12 мм	450
14 мм	400
16 мм	360
18 мм	250
20 мм	250

диаметр	3/4"
10 мм	250
20 мм	250
25 мм	200

диаметр	1/4"
10 мм	450
12 мм	700
14 мм	360

диаметр	1"	диаметр	1 1/2"
25 мм	100	40 мм	60

диаметр	1/4"	диаметр	2"
32 мм	75	50 мм	20

Арт. SMS-38



диаметр	1/2"
8 мм	300
9 мм	340
10 мм	400
12 мм	300
14 мм	300
16 мм	300
18 мм	300
20 мм	250

диаметр	3/4"
10 мм	250
20 мм	200
25 мм	150

диаметр	1/4"
10 мм	700
12 мм	700
14 мм	700

диаметр	1"	диаметр	1 1/2"
25 мм	100	40 мм	35

  

диаметр	1/4"	диаметр	2"
32 мм	75	50 мм	25

# КРАНЫ SMS



Арт. SMS-1005

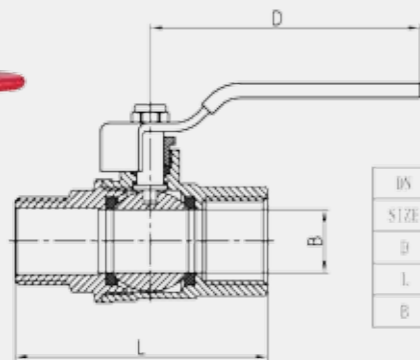

Шаровой кран, наруж. / внутр.  
ручка-рычаг

DN	15	20	25	32	40	50
SIZE	1/2"	3/4"	1"	1 1/4"	1 1/2"	2"
D	95	95	100	118	118	145
L	66.8	75.7	88.7	100.6	100.7	133.3
B	14.5	19	24.5	31	39	49

Размер	Высота
1/2"	144
3/4"	72
1"	60
1 1/4"	36
1 1/2"	18
2"	12

Арт. SMS-1009

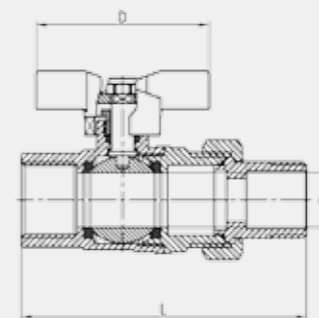

Шаровой кран, с переходником "американка"  
ручка-бабочка

DN	15	20	25
SIZE	1/2"	3/4"	1"
D	60	60	70
L	88.5	99.5	115.5
B	14.5	19	24.5

Размер	Высота
1/2"	120
3/4"	90
1"	48

Арт. SMS-1006

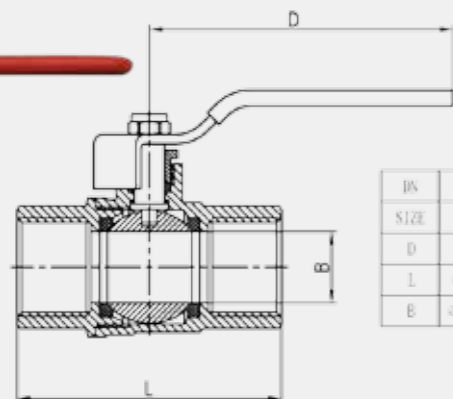

Шаровой кран, внутр. / внутр.  
ручка-рычаг

DN	15	20	25	32	40	50
SIZE	1/2"	3/4"	1"	1 1/4"	1 1/2"	2"
D	95	95	100	120	120	145
L	60.3	70.4	82.8	94.2	103.1	123.6
B	14.5	19	24.5	31	39	49

Размер	Высота
1/2"	144
3/4"	72
1"	60
1 1/4"	36
1 1/2"	18
2"	12

Арт. SMS-1043

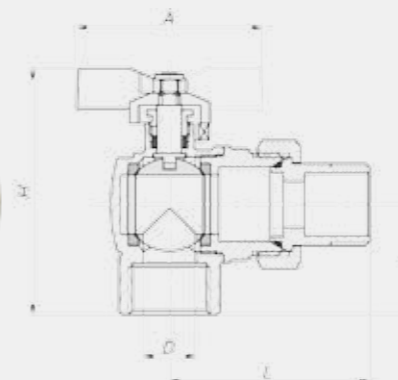

Шаровой кран, со сгоном "американка" угловой  
ручка-бабочка

SIZE	A	B	D	B	L
1/2"	60	71	13	30.7	57
3/4"	60	79.5	17	35.5	64.5

Размер	Высота
1/2"	90
3/4"	60
1"	40

Арт. SMS-1007

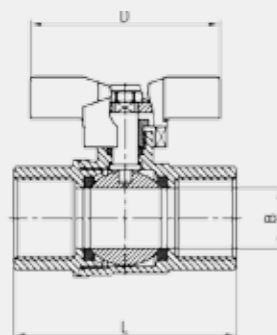

Шаровой кран, внутр. / внутр.  
ручка-бабочка

DN	15	20	25
SIZE	1/2"	3/4"	1"
D	60	60	70
L	60.3	70.4	82.8
B	14.5	19	24.5

Размер	Высота
1/2"	144
3/4"	72
1"	60

Арт. SMS-F8032

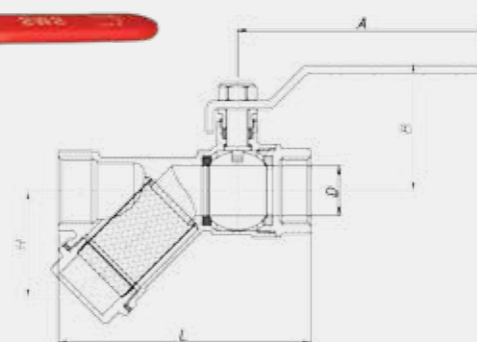

Шаровой кран, внутр. / внутр. с фильтром  
ручка-рычаг

SIZE	A	H	D	B	L
1/2"	95	34	14.5	44.5	75.5
3/4"	95	40.5	19	48	96.5
1"	105	47.5	24.5	54	115.5

Размер	Высота
1/2"	96
3/4"	60
1"	30

Арт. SMS-1008

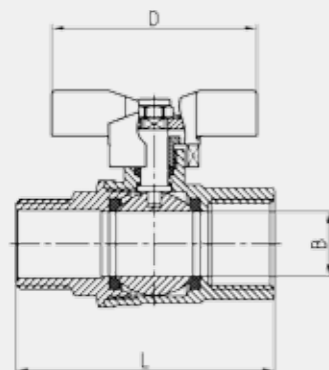

Шаровой кран, наруж. / внутр.  
ручка-бабочка

DN	15	20	25
SIZE	1/2"	3/4"	1"
D	60	60	70
L	66.8	75.7	88.7
B	14.5	19	24.5

Размер	Высота
1/2"	144
3/4"	72
1"	60

Арт. SMS-1095

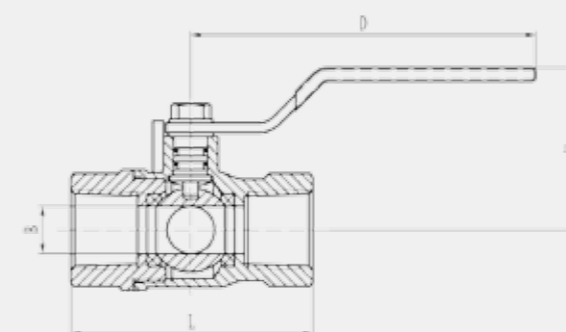

Трехпроходной шаровой кран  
ручка-рычаг

SIZE	1/2"	3/4"
D	90	90
H	38	38
L	63.5	68.5
B	32.5	36

Размер	Высота
1/2"	72
3/4"	60

Арт. SMS-8011

Шаровой кран, внутр. / внутр.  
ручка-рычаг

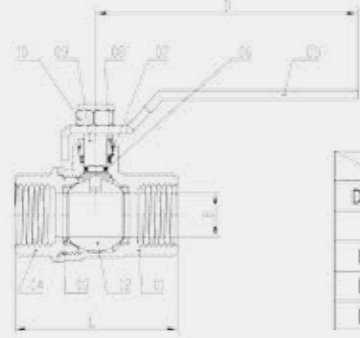

	200g	230g	260g	310g	360g	410g
DN	15	20	25	32	40	50
	1/2"	3/4"	1"	1-1/4"	1-1/2"	2"
D	48	60	69	81	94	107
L	57	61	71	88	99	110
B	Ø15	Ø19	Ø25	Ø32	Ø40	Ø50

Размер	Вес
1/2"	120
3/4"	72
1"	36
1 1/4"	30
1 1/2"	24
2"	12

Арт. SMS-8014

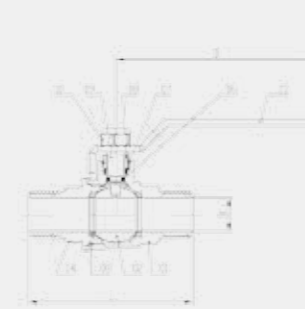
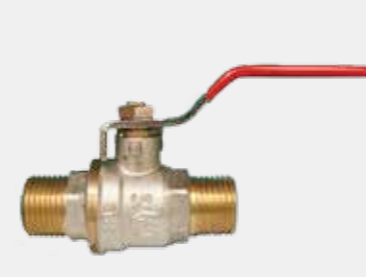

	200g	240g	280g
DN	15	20	25
	1/2"	3/4"	1"
D	60	60	60
L	70	75	89
B	Ø15	Ø19	Ø25

Размер	Вес
1/2"	80
3/4"	72
1"	48

Шаровой кран, наруж. / наруж.  
ручка-рычаг

Арт. SMS-8012

Шаровой кран, наруж. / внутр.  
ручка-рычаг

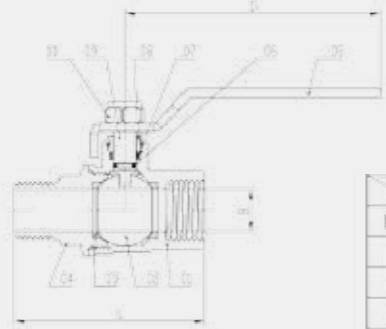

	205g	245g	285g	335g	385g	435g
DN	15	20	25	32	40	50
	1/2"	3/4"	1"	1-1/4"	1-1/2"	2"
D	60	66	69	81	94	107
L	66	74	86	99	113	121
B	Ø15	Ø19	Ø25	Ø32	Ø40	Ø50

Размер	Вес
1/2"	80
3/4"	72
1"	48
1 1/4"	30
1 1/2"	24
2"	12

Арт. SMS-8015

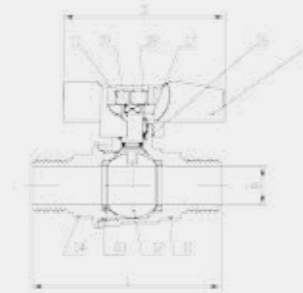

	200g	230g	260g
DN	15	20	25
	1/2"	3/4"	1"
D	61	61	69
L	70	75	89
B	Ø15	Ø19	Ø25

Размер	Вес
1/2"	120
3/4"	108
1"	48

Шаровой кран, наруж. / наруж.  
ручка-бабочка

Арт. SMS-8016

Шаровой кран, внутр. / внутр.  
ручка-бабочка

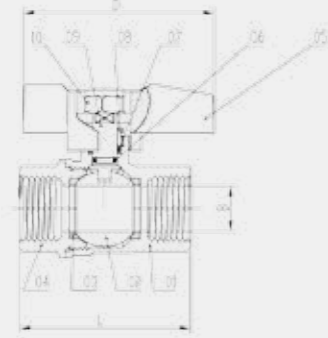

	150g	200g	260g
DN	15	20	25
	1/2"	3/4"	1"
D	61	61	69
L	57	65	75
B	Ø15	Ø19	Ø25

Размер	Вес
1/2"	150
3/4"	108
1"	48

Арт. SMS-8018

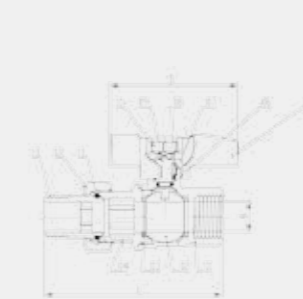

	265g	400g	420g
DN	15	20	25
	1/2"	3/4"	1"
D	61	61	69
L	66	98	105
B	Ø15	Ø19	Ø25

Размер	Вес
1/2"	100
3/4"	60
1"	48

Шаровой кран, со сгоном "американка"  
ручка-бабочка

Арт. SMS-8017

Шаровой кран, наруж. / внутр.  
ручка-бабочка

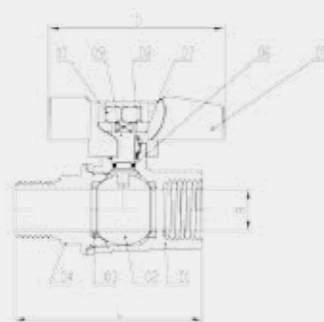

	200g	330g	450g
DN	15	20	25
	1/2"	3/4"	1"
D	61	61	69
L	66	74	86
B	Ø15	Ø19	Ø25

Размер	Вес
1/2"	120
3/4"	108
1"	48

Арт. SMS-8020

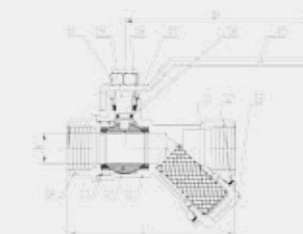

	270g	410g	500g
DN	15	20	25
	1/2"	3/4"	1"
D	60	60	60
L	61	69	118
B	Ø15	Ø19	Ø25

Размер	Вес
1/2"	72
3/4"	36
1"	24

Шаровой кран, внутр. / внутр. с фильтром  
ручка-рычаг

Арт. SMS-8068

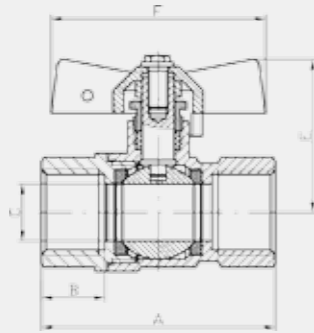

**Размер**  
1/2" 120  
3/4" 100

G	A	B	C	E	F
1/2"	57	15,5	14	36,5	52,5
3/4"	63	16	19	40	52,5

Арт. SMS-1016



цанга х цанга

16 x 16	100
20 x 20	80

Арт. SMS-1016



цанга х гайка

16 x 1/2"	100
20 x 1/2"	80
20 x 3/4"	60

Арт. SMS-8069

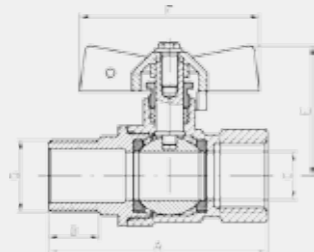

**Размер**  
1/2" 120  
3/4" 100

G	A	B	C	E	F
1/2"	64	15,5	14	36,5	52,5
3/4"	68,5	16	19	40	52,5

Арт. SMS-1016



цанга х штуцер

16 x 1/2"	100
20 x 1/2"	80
20 x 3/4"	60

Арт. SMS-8076

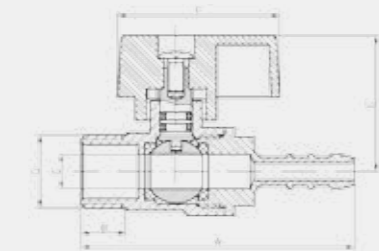

**Размер**  
1/2" 150

G	A	B	C	E	F
1/2"	77,5	12,5	10	38,5	45

Арт. SMS-2019N



цанга х цанга

16 x 16	100
20 x 20	80

Арт. SMS-2021N



цанга х гайка

16 x 1/2"	120
20 x 1/2"	120
20 x 3/4"	120

Арт. SMS-8079

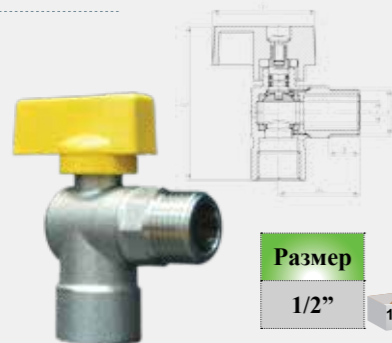

**Размер**  
1/2" 150

G	A	B	C	E	F
1/2"	37	13,5	10	71,5	45

Арт. SMS-8080

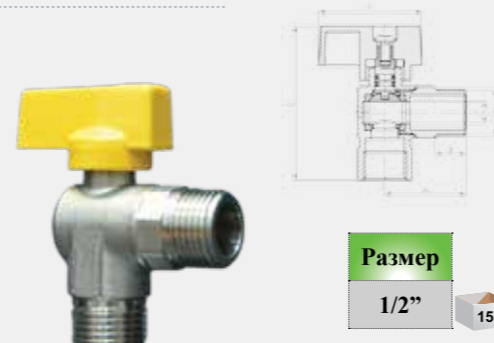

**Размер**  
1/2" 150

G	A	B	C	E	F
1/2"	37	13,5	10	71,5	45

Арт. SMS-2020N



цанга х штуцер

16 x 1/2"	120
20 x 1/2"	120
20 x 3/4"	120

Арт. SMS-3020

Вентиль муфтовый



1/2"	100
3/4"	80

Арт. SMS-3020/1

Вентиль задвижка



1/2"	100
3/4"	80
1"	64

Арт. SMS-3020/2

Вентильная головка



1/2"	200
3/4"	200

Арт. SMS-32/1

Кран водоразборный 1/2"  
декор/бронза

1/2" x 1/2"

50



Арт. SMS-32



Кран водоразборный 1/2"  
мини

1/2"

90

Арт. SMS-6004/3

Кран угловой для подключения бытовых приборов к водопроводной сети  
декор/бронза

100

Арт. SMS-6006/3

Кран угловой для подключения бытовых приборов к водопроводной сети  
декор/бронза

100



Арт. SMS-9004

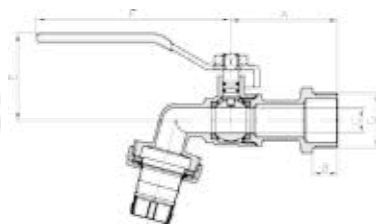

Кран шаровой носиком, латунь

1/2"

80

3/4"

50

1"

40

G	A	B	C	E	F
1/2"	44.5	11	9	35.5	85
3/4"	49.5	12	12	37.5	85
1"	57	13.5	14	43	103

Арт. SMS-31

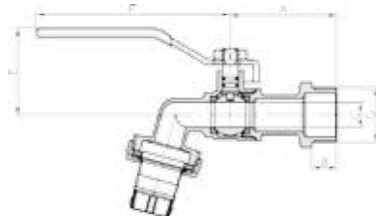

Кран шаровой носиком, сплав

1/2"

100

3/4"

80



1"

40

G	A	B	C	E	F
1/2"	44.5	11	9	35.5	85
3/4"	49.5	12	12	37.5	85
1"	57	13.5	14	43	103

Арт. SMS-6004

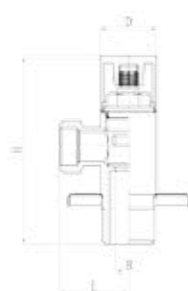
Кран угловой для подключения бытовых приборов к водопроводной сети

1/2" x 1/2"  60

SIZE	H	D	B	L
1/2X1/2	75.5	22.5	10	27.3



Арт. SMS-6004/2

Кран угловой для подключения бытовых приборов к водопроводной сети

1/2" x 1/2"  50

Арт. SMS-6005

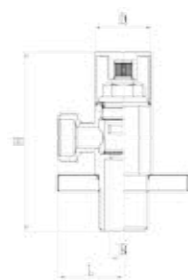
Кран угловой для подключения бытовых приборов к водопроводной сети

1/2" x 1/2"  60

SIZE	H	D	B	L
1/2X1/2	71	23.1	10	27



Арт. SMS-6005/2

Кран угловой для подключения бытовых приборов к водопроводной сети

1/2" x 1/2"  50

Арт. SMS-6006

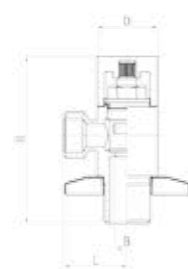
Кран угловой для подключения бытовых приборов к водопроводной сети

1/2" x 1/2"  60

SIZE	H	D	B	L
1/2X1/2	75	27	10	28.3

Арт. SMS-6006/2



Кран угловой для подключения бытовых приборов к водопроводной сети

1/2" x 1/2"  50

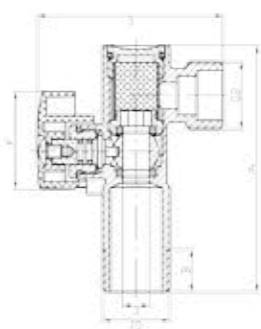
Арт. SMS-6003



Угловой шаровой кран с фильтром, ручка-бабочка, с отражателем

1/2" x 1/2"   
1/2" x 3/4" 

G1xG2	A	B	C	E	F
1/2"x1/2"	75.5	13	8	56.5	30
1/2"x3/4"	75.5	13	8	57	30

Арт. SMS-6009

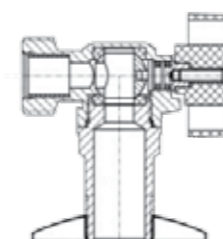

Угловой шаровой кран, ручка-бабочка, с отражателем, с обратным клапаном

1/2" x 3/4" 

Арт. SMS-6013

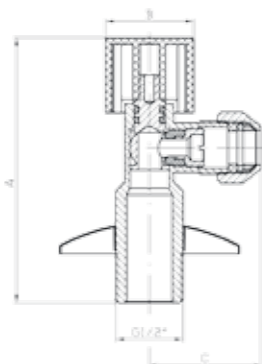

Угловой шаровой кран, ручка-бабочка, с отражателем, с цангой

1/2" x 10мм. 

	A	B	C
Ø10x1/2	81	27	32.5

Арт. SMS-6044

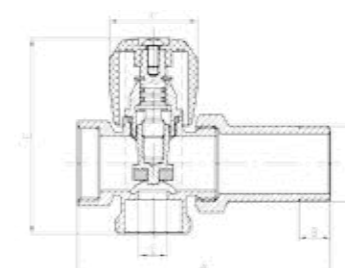

Кран трехходовой для стиральной машины с удлинителем

3/4" x 3/4" x 3/4" 

G	A	B	C	E	F
3/4"	88.5	11	10	71.5	34.5

Арт. SMS-6007

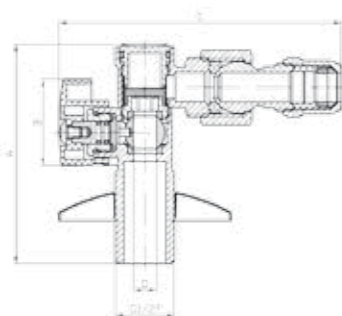

Угловой шаровой кран на шарнире, с разъемной цангой и фильтром

1/2" x 10мм. 

	A	B	C	D
Ø10x1/2	76.5	30	98	8

Арт. SMS-6049



G	A	C	E	F
3/4"	53.5	9	28	24



Кран шаровой трехходовой для стиральной машины, ручка-бабочка

1/2" x 1/2" x 3/4" 

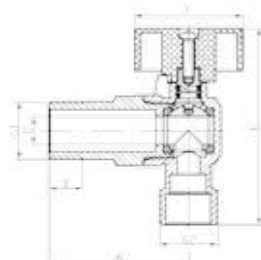
Арт. SMS-6008



Угловой шаровой кран, ручка-бабочка, с отражателем

1/2" x 1/2"   
1/2" x 3/4" 

G1xG2	A	B	C	E	F
1/2"x1/2"	49.5	14	9	69.5	39
1/2"x3/4"	49.5	14	9	69.5	39

Арт. SMS-6051

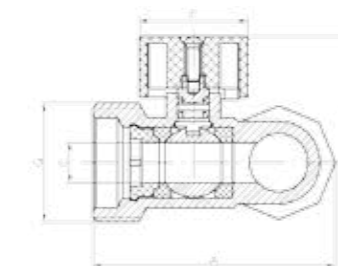
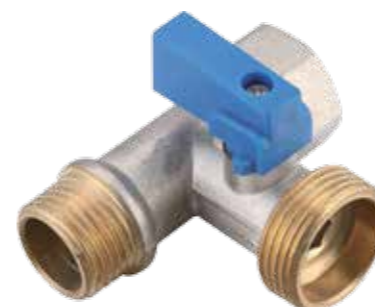

Кран шаровой трехходовой для стиральной машины, ручка-бабочка

1/2" x 1/2" 3/4" 

Арт. SMS-8063

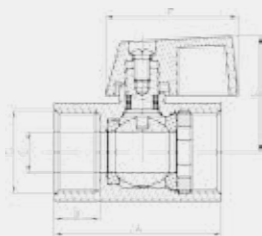

Кран шаровой мини, внутр. / внутр., укомплектован двумя ручками: красной и синей

1/2"  200

G	A	B	C	E	F
1/2"	41	11	10	28,5	32,5

Арт. SMS-8064

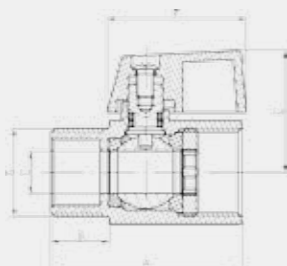

Кран шаровой мини, наруж. / внутр., укомплектован двумя ручками: красной и синей

1/2"  200

G	A	B	C	E	F
1/2"	44,5	13,5	10	28,5	32,5

Арт. SMS-8065

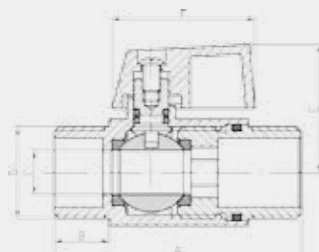

Кран шаровой мини, наруж. / наруж., укомплектован двумя ручками: красной и синей

1/2"  200

G	A	B	C	E	F
1/2"	56	12,5	10	29	32,5

# ФИЛЬТРЫ ДЛЯ ОЧИСТКИ ВОДЫ







Арт. SMS-3000N/3001N

Фильтр самоочищающийся с манометром, горячая / холодная

1/2"	16
------	----



Арт. SMS-3000N

Фильтр самоочищающийся с манометром, горячая вода

1/2"	16
------	----



Арт. SMS-3110N

Фильтр самоочищающийся без манометра, горячая вода

1/2"	16
------	----



Арт. SMS-3110

Фильтр самоочищающийся без манометра, холодная вода

1/2"	16
------	----

Арт. SMS-33



Фильтр косой внутр. / внутр.

1/2"	240
3/4"	120
1"	90
1 1/4"	36
1 1/2"	24
2"	12

Арт. SMS-33/2



Фильтр косой наруж. / наруж.

1/2"	200
3/4"	120
1"	80

Арт. SMS-33/1



Фильтр косой наруж. / внутр.

1/2"	200
3/4"	120
1"	80

Арт. SMS-33WMV



Фильтр с краном

1/2"	
3/4"	
1"	

Арт. SMS-34

Обратный клапан ABC сердцевина



размер

1/2"	180
3/4"	144
1"	60
1 1/4"	48
1 1/2"	30
2"	18

Сетка для обратного клапана



размер

1/2"	500
3/4"	500
1"	500
1 1/4"	100
1 1/2"	100
2"	100

Арт. SMS-34/1

Обратный клапан латунная сердцевина



размер

1/2"	240
3/4"	144
1"	90
1 1/4"	48
1 1/2"	36
2"	18

Арт. SMS-34/2

Обратный клапан латунная сердцевина



размер

1/2"	135
3/4"	108
1"	54



**Магистральный фильтр высота 10"**

Рабочая среда: Вода  
 Макс. давление воды: Не более 0,8МПа.  
 Подключение: 1/2" 3/4"  
 Макс. температура воды: Не более 35 °С  
 Стакан: Прозрачный  
 Материал стакана колбы: Полипропилен  
 Материал корпуса колбы: Полипропилен  
 Размер: 10"  
 Установленный картридж: 10"PP  
 Комплектация: Кронштейн и ключ

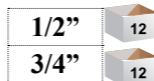

**Магистральный фильтр высота 10"BB**

Рабочая среда: Вода  
 Макс. давление воды: Не более 0,8МПа.  
 Подключение: 1"  
 Макс. температура воды: Не более 35 °С  
 Стакан: Не прозрачный  
 Материал стакана колбы: Полипропилен  
 Материал корпуса колбы: Полипропилен  
 Размер: 10"BB  
 Установленный картридж: 10"BB PP  
 Комплектация: Кронштейн и ключ



**Магистральный фильтр высота 10" Горячая вода, 1/2"**

Рабочая среда: Вода  
 Макс. давление воды: не более 0,8 МПа  
 Подключение: 1/2"  
 Макс. температура воды: не более 90 °С  
 Стакан: Непрозрачный  
 Материал стакана колбы: Полипропилен  
 Материал корпуса колбы: Полипропилен  
 Размер: 10"  
 Установленный картридж: 10"PP-1шт  
 Комплектация: Кронштейн и ключ

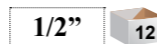

**Магистральный фильтр высота 10"BB**

Рабочая среда: Вода  
 Макс. давление воды: Не более 0,8МПа.  
 Подключение: 1"  
 Макс. температура воды: Не более 35 °С  
 Стакан: Прозрачный  
 Материал стакана колбы: Полипропилен  
 Материал корпуса колбы: Полипропилен  
 Размер: 10"BB  
 Установленный картридж: 10"BB PP  
 Комплектация: Кронштейн и ключ

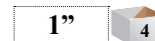

**Магистральный фильтр высота 5"**

Рабочая среда: Вода  
 Макс. давление воды: Не более 0,8МПа.  
 Подключение: 1/2"- 3/4"  
 Макс. температура воды: Не более 35 °С  
 Стакан: Прозрачный  
 Материал стакана колбы: АВС  
 Материал корпуса колбы: Полипропилен  
 Размер: 5"  
 Установленный картридж: 5"PP  
 Комплектация: Кронштейн и ключ

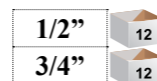

**Магистральный фильтр высота 20"BB**

Рабочая среда: Вода  
 Макс. давление воды: Не более 0,8МПа.  
 Подключение: 1"  
 Макс. температура воды: Не более 35 °С  
 Стакан: Не прозрачный  
 Материал стакана колбы: Полипропилен  
 Материал корпуса колбы: Полипропилен  
 Размер: 20"BB  
 Установленный картридж: 20"BB PP  
 Комплектация: Кронштейн и ключ

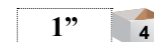

**Магистральный фильтр высота 20" SLIM**

Рабочая среда: Вода  
 Макс. давление воды: Не более 0,8МПа.  
 Подключение: 1/2"  
 Макс. температура воды: Не более +35С  
 Стакан: Непрозрачный  
 Материал стакана колбы: Полипропилен  
 Материал корпуса колбы: Полипропилен  
 Размер: 20" Slim  
 Установленный картридж: 20" PP-1  
 Комплектация: Кронштейн и ключ

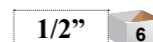

**Магистральный фильтр двойной высота 10" Холодная вода, 3/4"**

Рабочая среда: Вода  
 Макс. давление воды: не более 0,8 МПа  
 Подключение: 1/2" 3/4"  
 Макс. температура воды: не более 35 °С  
 Стакан: Прозрачный  
 Материал стакана колбы: АВС  
 Материал корпуса колбы: Полипропилен  
 Размер: 10"  
 Установленный картридж: нет  
 Комплектация: Кронштейн и ключ

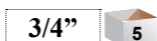

Нитяной фильтр 20"BB PP



10

Нитяной фильтр 10"BB PP



10

Нитяной фильтр 20" PP-2SLIM



25

Нитяной фильтр 10" PP-2SL  
Нитяной фильтр серебро 10" PP-2S



25

Угольный фильтр 10" СТО



25

Угольный фильтр 10" UDF



25

Фильтр PPR 10" PP-SL



50

Арт. SMS-FDW7

40

Арт. SMS-FDW1

50

Арт. SMS-FDW2

50

С кранами в комплекте  
поставляется шланг  
для подключения



Арт. SMS-FDW3

20

Арт. SMS-FDW4

30

Арт. SMS-FDW5

30

Арт. SMS-FDW6

20



# СИСТЕМА ТЁПЛЫЙ ПОЛ

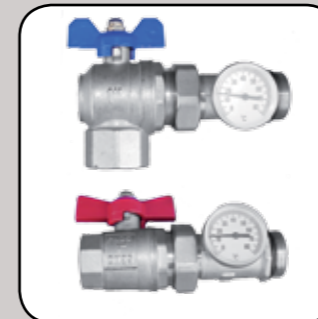
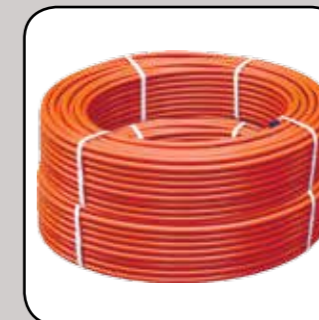
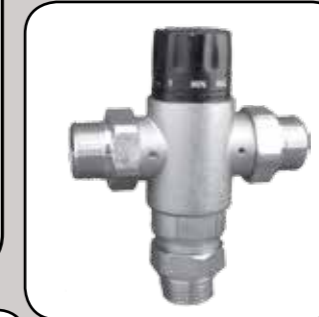
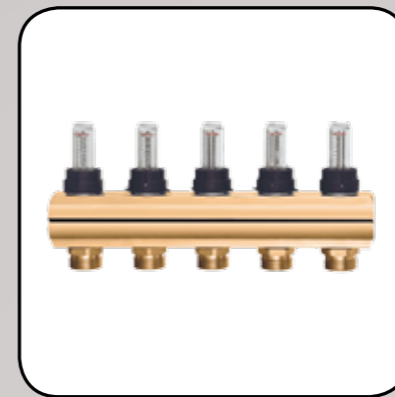
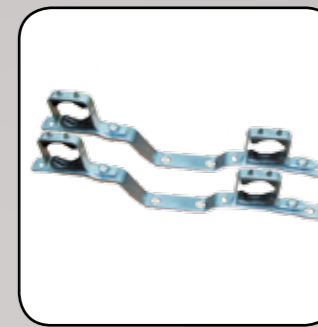

# И КОМПЛЕКТУЮЩИЕ

Арт. SMS-520

Комплект "американок" с термометром

1"



Арт. SMS-711

120

Тройник для коллектора

1" x 1/2" x 1/2"



Арт. SMS-502

100

Сливной кран со штуцером



Арт. SMS-1900

100

Клапан для сброса воздуха

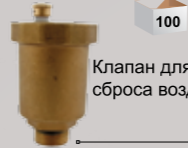

Арт. SMS-213

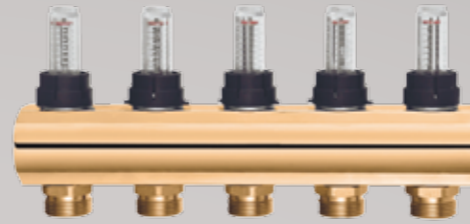

Расходомер

		количество отверстий					
		3	4	5	6	8	10
1"		20	10	10	10	10	4

Арт. SMS-517

1"

1"

Арт. SMS-515

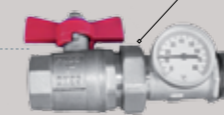
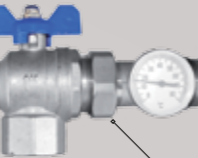

Гребенка с вентилями

Арт. SMS-204

		количество отверстий								
		2	3	4	5	6	7	8	10	12
1" x 3/4"		30	16	12	8	8	4	4	4	4



Гребенка с отверстиями

Арт. SMS-307

Арт. SMS-306

		количество отверстий								
		2	3	4	5	6	7	8	10	12
1" x 1/2"		50	50	25	20	20	10	15	10	10
3/4" x 1/2"		80	60	25	25	25	10	15	15	15

Термостатический элемент

Арт. SMS-655

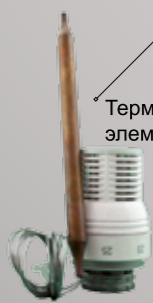

8

Насос циркуляционный



Арт. SMS-712

300

Цанга евроконус



Байпас

Арт. SMS-776



# Коллекторы

Коллектор с разъемными цангами, с шаровым краном, укомплектован двумя ручками: красной и синей

Арт. SMS-333



Арт. SMS-1822

3/4" x 16	
2	50
3	30
4	25
5	20

Арт. SMS-1833

1" x 16	
2	45
3	30
4	20
5	20

1" x 20	
2	30
3	20
4	16



Группа безопасности

1"	20
----	----

Коллектор с разъемными цангами, с вентильным краном укомплектован двумя ручками: красной и синей

Арт. SMS-333A



Арт. SMS-400

3/4" x 16	
2	35
3	25
4	20

1" x 16	
2	48
3	32
4	24



Группа безопасности

3/4"	6
------	---

Коллекторы с расстоянием между центрами отводов – 35 мм.

Коллекторы с расстоянием между центрами отводов – 50 мм.

Арт. SMS-333B



Арт. SMS-402

3/4" x 1/2"	
2	70
3	45
4	40
5	30



Арт. SMS-420

3/4" x 1/2"	
3	30
4	20
5	10
6	10

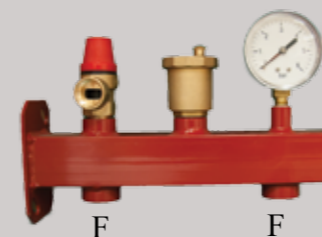

Группа безопасности

3/4"	10
------	----

Арт. SMS-622

Термоэлектрический сервопривод M30x1,5



Арт. SMS-643

Термостат комнатный 230v



Арт. SMS-333C



Группа безопасности мини

1"	24
----	----

Арт. SMS-773

Термостатический смесительный вентиль



3/4"	6
1"	6

Арт. SMS-671

Термостатический клапан с сервоприводом



Арт. SMS-333D

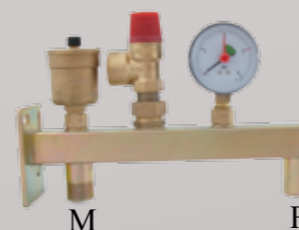

Группа безопасности

3/4"	10
------	----

Воздухоотводчик автоматический 1/2"

Арт. **SMS-1704**

72

Клапан предохранительный 3bar/6bar

Арт. **SMS-334**

1/2" 40

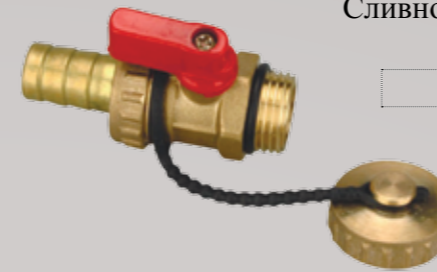
Арт. **SMS-504**

Сливной кран с штуцером

1/2" 120

Арт. **SMS-628**

Сливной кран

1/2" 120

Воздухоотводчик автоматический 1/2"

Арт. **SMS-1900**

100

Клапан предохранительный 3bar/6bar

Арт. **SMS-334A**

1/2" 40

Арт. **SMS-335V**

Вертикальный
6 bar.
10 bar.

50

50

Арт. **SMS-335G**

Горизонтальный
6 bar.
10 bar.

50

50

Воздухоотводчик автоматический 3/8"-1/2"

Арт. **SMS-828**

90

Регулятор давления

Арт. **SMS-830-D**

1/2" 50

3/4" 50

Арт. **SMS-336V**

Термо-манометр



Вертикальный
4 bar. / 120 °C
6 bar. / 120 °C
10 bar. / 120 °C

60

60

60

Арт. **SMS-336G**

Термо-манометр



Горизонтальный
4 bar. / 120 °C
6 bar. / 120 °C
10 bar. / 120 °C

60

60

60

Воздухоотводчик автоматический 1/2"

Арт. **SMS-690**

80

Предохранительный клапан для водонагревателя

Арт. **SMS-1702**

1/2" 200

Арт. **SMS-336**

Термометр





Прямой клапан с термоголовкой

Арт. **SMS-604**

1/2"	16
3/4"	12



Угловой кран для радиатора

Арт. **SMS-606**

1/2"	120
3/4"	80



Угловой клапан с термоголовкой

Арт. **SMS-605**

1/2"	16
3/4"	12



Прямой кран для радиатора

Арт. **SMS-607**

1/2"	120
3/4"	80



Угловой клапан с термоголовкой

Арт. **SMS-683 F/M**

1/2"	20
------	----



Детентор

Арт. **SMS-608 Угловой**

1/2"	120
3/4"	100



Угловой клапан

Арт. **SMS-611A**

1/2"	48
------	----



Детентор

Арт. **SMS-609 Прямой**

1/2"	120
3/4"	100



Термостатическая головка

Арт. **SMS-656**

M30x1.5	30
---------	----



Арт. **SMS-625**

M30x1.5	30
---------	----



Клапан/детентор/термоголовка в сборе (блистер)

Арт. **SMS-630 Прямой**

1/2"
------

Арт. **SMS-631 Угловой**

1/2"
------



Арт. SMS-879

1/2"	90
3/4"	60



Арт. SMS-881

1/2"	90
3/4"	60



Арт. SMS-897

1/2"	80
3/4"	60



Арт. SMS-899

1/2"	80
3/4"	60

Арт. SMS-8186



1" x 1/2" L/R 100



1" x 3/4" L/R 100



1" L/R 100

Кран-Маевского под отвертку



Арт. SMS-813

1/2"	1000
3/4"	500

Кран-Маевского, ручная регулировка



Арт. SMS-816

1/2"	600
3/4"	400

Арт. SMS-855



Арт. SMS-191



Напольный

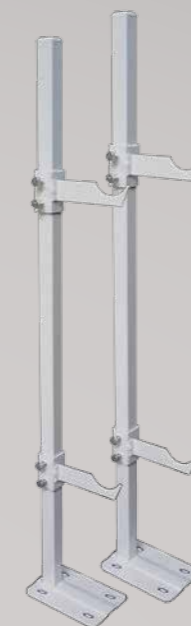

Напольный

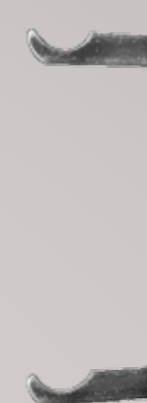

Под штукатурку



Ключ

Арт. SMS-192

12\*250 50



Арт. SMS-193

7.2\*170 100



Наборы для радиаторов

Арт. SMS-1910

1/2"	20
3/4"	20

Арт. SMS-1920

1/2"	20
3/4"	20

Арт. SMS-1923

1/2"	20
3/4"	20





Биметаллические радиаторы SMS-BM 500/96 350/96



Высота	410mm	570mm
Межосевое расстояние	350mm	500mm
Глубина	96mm	96mm
Ширина	80mm	80mm
Теплоотдача $\Delta T=70C$	145W/pc	195W/pc
Вес одной секции	1,45kg	1,8kg
Объем воды	0,19L	0,25L
Рабочее давление	20bar	20bar

Количество секций

**6 8 10 12**

Алюминиевые радиаторы SMS H500/96



Высота	580mm	
Межосевое расстояние	500mm	
Глубина	96mm	
Ширина	80mm	
Теплоотдача $\Delta T=70C$	205W/pc	
Вес одной секции	1,3kg	
Объем воды	0,32L	
Рабочее давление	16bar	

Количество секций

**6 8 10 12**

Биметаллические радиаторы SMS-BM 500/80 350/80



Высота	420mm	570mm
Межосевое расстояние	350mm	500mm
Глубина	80mm	80mm
Ширина	80mm	80mm
Теплоотдача $\Delta T=70C$	140W/pc	185W/pc
Вес одной секции	1,4kg	1,75kg
Объем воды	0,19L	0,25L
Рабочее давление	20bar	20bar

Количество секций

**6 8 10 12**

Алюминиевые радиаторы SMS L500/80 350/80



Высота	430mm	580mm
Межосевое расстояние	350mm	500mm
Глубина	80mm	80mm
Ширина	80mm	80mm
Теплоотдача $\Delta T=70C$	135W/pc	188W/pc
Вес одной секции	0,9kg	1kg
Объем воды	0,22L	0,32L
Рабочее давление	16bar	16bar

Количество секций

**6 8 10 12**

Алюминиевые радиаторы SMS M200/85 M350/85 M500/85



Количество секций

**6 8 10 12**

Высота	280mm	430mm	580mm
Межосевое расстояние	200mm	350mm	500mm
Глубина	85mm	85mm	85mm
Ширина	80mm	80mm	80mm
Теплоотдача $\Delta T=70C$	98W/pc	138W/pc	199W/pc
Вес одной секции	0,75kg	0,95kg	1,25kg
Объем воды	0,18L	0,22L	0,32L
Рабочее давление	16bar	16bar	16bar

# Насосное оборудование





АНС-24С 800Вт

- Напряжение...220В
- Мощность...800Вт
- Производительность...55л/мин.
- Рабочее давление...1.5 - 3.5bar
- Глубина забора...8м.
- Высота подачи...40м.
- Макс. размер частицы...1мм
- Уровень шума...88dB
- Емкость бака...24л.
- Соединение...1"
- Вес...13.5кг.



АТJЕТ100А

- Питание...220-240В~50/60Гц
- Мощность...750Вт
- Макс. производительность (поток)...60л/мин.
- Рабочее давление...1.5 - 3bar
- Макс. глубина...8м.
- Макс. напор...40м.
- Допустимая температура...30°C
- Емкость бака...24л.
- Обороты двигателя...2900об./мин.
- Вес...19кг.



АНС-22С 1100Вт

- Напряжение...220В
- Мощность...1100Вт
- Производительность...70л/мин.
- Рабочее давление...1.5 - 4.5bar
- Глубина забора...8м.
- Высота подачи...45м.
- Макс. размер частицы...1мм
- Уровень шума...88dB
- Емкость бака...19л.
- Соединение...1"
- Вес...16.5кг.

АНС-22С 1300Вт

- Напряжение...220В
- Мощность...1300Вт
- Производительность...75л/мин.
- Рабочее давление...1.5 - 4.8bar
- Глубина забора...8м.
- Высота подачи...48м.
- Макс. размер частицы...1мм
- Уровень шума...90dB
- Емкость бака...19л.
- Соединение...1"
- Вес...16.8кг.



АТQB60

- Питание...220-240В~50/60Гц
- Мощность...370Вт
- Макс. производительность (поток)...35л/мин.
- Рабочее давление...1.5 - 3bar
- Макс. глубина...5м.
- Макс. напор...35м.
- Допустимая температура...30°C
- Емкость бака...19л.
- Обороты двигателя...2900об./мин.
- Вес...19кг.

НС-18 1100Вт



- Напряжение... 220В
- Мощность... 1100Вт
- Производительность... 70л/мин.
- Рабочее давление... 4.5bar
- Глубина забора... 8м.
- Высота подачи... 45м.
- Макс. размер частицы... 1мм
- Соединение... 1"
- Вес... 11.4кг.
- Класс защиты... IP4

Поверхностный вихревой насос

SMS-JET100A



Поверхностные насосы предназначены для подачи чистой воды из колодцев, резервуаров, водоемов, а так же для повышения давления в магистральных трубопроводах.

- Макс. производительность (поток)... 60л/мин.
- Режим работы... продолжительный
- Обороты двигателя... 2850об./мин.
- В комплект входит: кабель 30см
- Питание... 220-240В~50/60Гц
- Материал корпуса... чугун
- Мощность... 750Вт
- Макс. глубина... 9м.
- Макс. напор... 42м.

Поверхностный вихревой насос

SMS-QB60



- Макс. производительность (поток)... 40л/мин.
- Режим работы... продолжительный
- Обороты двигателя... 2850об./мин.
- В комплект входит: кабель 30см
- Питание... 220-240В~50/60Гц
- Материал корпуса... чугун
- Мощность... 370Вт
- Макс. глубина... 8м.
- Макс. напор... 35м.

Поверхностный вихревой насос

SMS-QB80



- Макс. производительность (поток)... 60л/мин.
- Режим работы... продолжительный
- Обороты двигателя... 2850об./мин.
- В комплект входит: кабель 30см
- Питание... 220-240В~50/60Гц
- Материал корпуса... чугун
- Мощность... 370Вт
- Макс. глубина... 8м.
- Макс. напор... 70м.

НС-22 1100Вт



- Напряжение... 220В
- Мощность... 1100Вт
- Производительность... 70л/мин.
- Рабочее давление... 4.5bar
- Глубина забора... 8м.
- Высота подачи... 45м.
- Макс. размер частицы... 1мм
- Соединение... 1"
- Вес... 10.2кг.
- Класс защиты... IP4

НС-22 1300Вт

- Напряжение... 220В
- Мощность... 1300Вт
- Производительность... 75л/мин.
- Рабочее давление... 4.8bar
- Глубина забора... 8м.
- Высота подачи... 48м.
- Макс. размер частицы... 1мм
- Соединение... 1"
- Вес... 10.8кг.
- Класс защиты... IP4



Схема насоса

N.	Описание	N.	Описание
1	Сливная пробка	17	Разрезное кольцо
2	Кольцо уплотнительное	18	Крышка клемной коробки
3	Сальник	19	Конденсатор
4	Корпус насоса	20	Клеммник
5	Гайка	21	Корпус электродвигателя
6	Кольцо уплотнительное	22	Болт
7	Крыльчатка	23	Винт
8	Прокладка	24	Направляющая кабеля
9	Крышка корпуса насоса	25	Винт
10	Защита от протечки	26	Клипса кабеля
11	Болт	27	Болт
12	Опора насоса	28	Опора
13	Болт	29	Задняя крышка
14	Подшипник	30	Болт
15	Ключ	31	Крыльчатка возд. охлаждения
16	Ротор	32	Крышка заднего охлаждения

Поверхностный насос

SMS-PGJP800

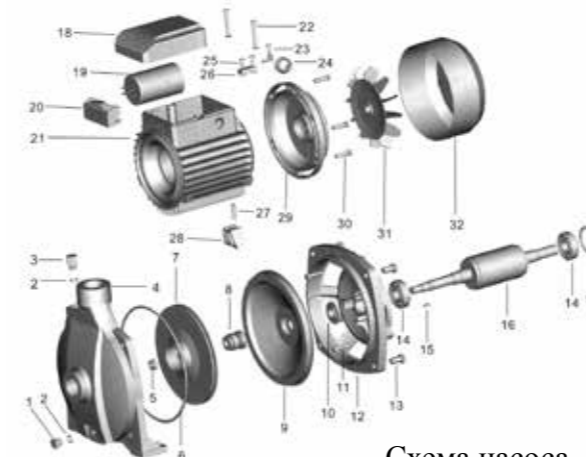

- Макс. производ. ...50л/мин.
- Режим работы...продолжительный
- Обороты двигателя...2850об./мин.
- В комплект входит: кабель 1,2м.
- Питание...220-240В~50/60Гц
- Материал корпуса...пластик
- Мощность...800Вт
- Макс. глубина...8м.
- Макс. напор...38м.

SMS-PGJP1000

- Макс. производ. ...53л/мин.
- Режим работы...продолжительный
- Обороты двигателя...2850об./мин.
- В комплект входит: кабель 1,2м.
- Питание...220-240В~50/60Гц
- Материал корпуса...пластик
- Мощность...1000Вт
- Макс. глубина...8м.
- Макс. напор...40м.

Поверхностный вихревой насос

SMS-TCP158



- Макс. производительность (поток)...90л/мин.
- Режим работы...продолжительный
- Обороты двигателя...2850об./мин.
- В комплект входит: кабель 30см
- Питание...220-240В~50/60Гц
- Материал корпуса...чугун
- Мощность...370Вт
- Макс. глубина...8м.
- Макс. напор...36м.

SMS-SGJP800



- Макс. производ. ...50л/мин.
- Режим работы...продолжительный
- Обороты двигателя...2850об./мин.
- В комплект входит: кабель 1,2м.
- Питание...220-240В~50/60Гц
- Материал корпуса...нерж.
- Мощность...800Вт
- Макс. глубина...8м.
- Макс. напор...38м.

SMS-SGJP1000

- Макс. производ. ...53л/мин.
- Режим работы...продолжительный
- Обороты двигателя...2850об./мин.
- В комплект входит: кабель 1,2м.
- Питание...220-240В~50/60Гц
- Материал корпуса...нерж.
- Мощность...1000Вт
- Макс. глубина...8м.
- Макс. напор...40м.

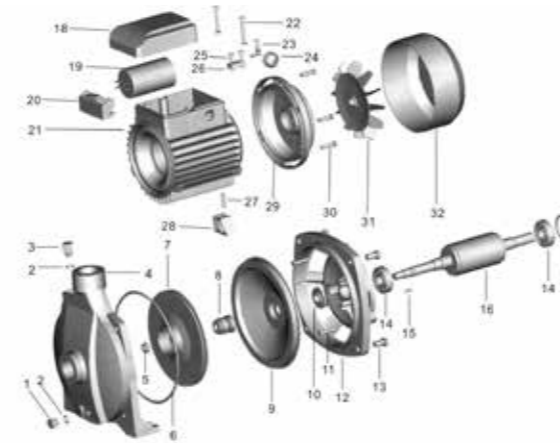

N.	Описание	N.	Описание
1	Сливная пробка	17	Разрезное кольцо
2	Кольцо уплотнительное	18	Крышка клемной коробки
3	Сальник	19	Конденсатор
4	Корпус насоса	20	Клеммник
5	Гайка	21	Корпус электродвигателя
6	Кольцо уплотнительное	22	Болт
7	Крыльчатка	23	Винт
8	Прокладка	24	Направляющая кабеля
9	Крышка корпуса насоса	25	Винт
10	Защита от протечки	26	Клипса кабеля
11	Болт	27	Болт
12	Опора насоса	28	Опора
13	Болт	29	Задняя крышка
14	Подшипник	30	Болт
15	Ключ	31	Крыльчатка впуск. охлаждения
16	Ротор	32	Крышка впуск. охлаждения

Схема насоса

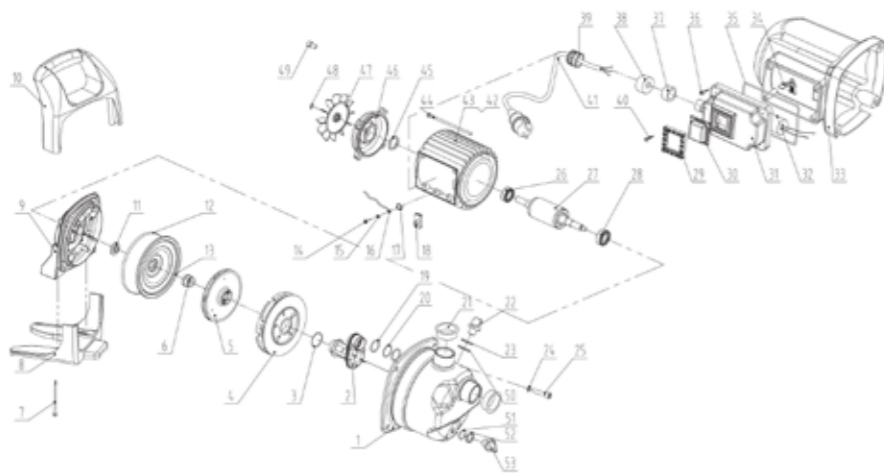

No.	Описание	No.	Описание
1	Крышка насос	28	Подшипник
2	Трубка	29	Водозащитная рамка
3	Кольцо уплотнительное	30	Водозащита для кнопки
4	Диффузор	31	Боковая крышка
5	Крыльчатка	32	Конденсатор
6	Прокладка	33	Кожух двигателя
7	Винт	34	Кнопка конденсатора
8	Основание насоса	35	Кольцо уплотнительное
9	Опора насоса	36	Винт
10	Ручка	37	Прокладка
11	Защита от протекания	38	Манжета кабеля
12	Кольцо уплотнительное	39	Направляющая кабеля
13	Крышка головки насоса	40	Винт
14	Винт	41	Кабель питания и вилка
15	Прокладка	42	Статор
16	Кабель заземления	43	Корпус двигателя
17	Шайба	44	Болт
18	Проводник	45	Прокладка
19	Кольцо уплотнительное	46	Крышка нижняя (дно)
20	Кольцо уплотнительное	47	Вентилятор
21	Пылезащитный колпачок	48	Стопорное кольцо
22	Сливная пробка	49	Болт
23	Кольцо уплотнительное	50	Прокладка
24	Кольцо уплотнительное	51	Прокладка
25	Болт	52	Кольцо уплотнительное
26	Втулка	53	Сливная пробка
27	Ротор		

Дренажный насос

SMS-QDX6



- Макс. производ. (поток)...100л/мин.
- Максимальная глубина погружения...5м.
- Максимальный размер фракции...20мм
- Материал корпуса...алюминий
- Встроенная тепловая защита
- Поплавковый переключатель
- Рабочее колесо...чугун
- Мощность...750Вт
- Напор...18м.

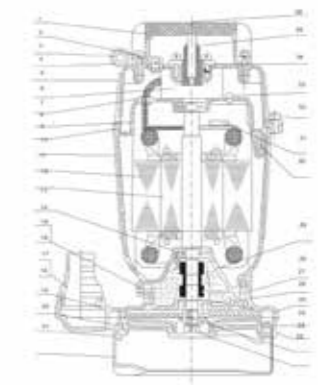

N.	Описание	N.	Описание	N.	Описание
1	Ручка	13	Подшипник	25	Уплотнительное кольцо
2	Винт	14	Резьба	26	Корпус насоса
3	Защита кабеля	15	Уплотнительное кольцо	27	Запор
4	Зажим кабеля	16	Патрубок выходной	28	Уплотнительное кольцо
5	Кожух конденсатора	17	Уплотнительное кольцо	29	Прокладка
6	Конденсатор	18	Крыльчатка	30	Винт
7	Защита кабеля	19	Кожух	31	Тепловая защита
8	Верхний кожух	20	Винт	32	Винт
9	Уплотнительное кольцо	21	Сетка	33	Пружинная шайба
10	Корпус двигателя	22	Гайка	34	Винт заземления
11	Статор	23	Ключ	35	Винт
12	Ротор	24	Винт	36	Информ. таблица



SMS-GS550

- Макс. производительность...180л/мин.
- Максимальная глубина погружения...7м.
- Максимальный размер фракции...35мм
- Материал корпуса...пластик
- Мощность...550Вт
- Напор...7м.



SMS-GS750

- Макс. производительность...225л/мин.
- Максимальная глубина погружения...8м.
- Максимальный размер фракции...35мм
- Материал корпуса...пластик
- Мощность...750Вт
- Напор...8м.



SMS-GS1100

- Макс. производительность...265л/мин.
- Максимальная глубина погружения...8м.
- Максимальный размер фракции...35мм
- Материал корпуса...пластик
- Мощность...1100Вт
- Напор...10м.



Схема насоса

No.	Описание	No.	Описание
1	Поплавок	23	Подшипник
2	Кабель питания и вилка	24	Ротор
3	Винт	25	Винт
4	Корпус насоса	26	Статор
5	Винт	27	Прокладка
6	Кольцо уплотнительное	28	Опора подшипника
7	Конденсатор	29	Сальник
8	Верхний подшипник	30	Уплотнение
9	Разрезное кольцо	31	Стопорное кольцо
10	Винт	32	Крыльчатка
11	Направляющая кабеля	33	Гайка крепления ручки
12	Конденсатор	34	Кольцо уплотнительное
13	Зажим кабеля	35	Шайба фиксирующая
14	Манжета кабеля	36	Винт
15	Манжета кабеля	37	Кольцо уплотнительное
16	Сливная пробка	38	Внут. основание насоса
17	Кольцо уплотнительное	39	Нар. основание насоса
18	Адаптер	40	Стопорное кольцо
19	Кольцо уплотнительное	41	Кабель
20	Патрубок выходной	42	Прокладка
21	Клипса	43	Винт
22	Ручьятка		

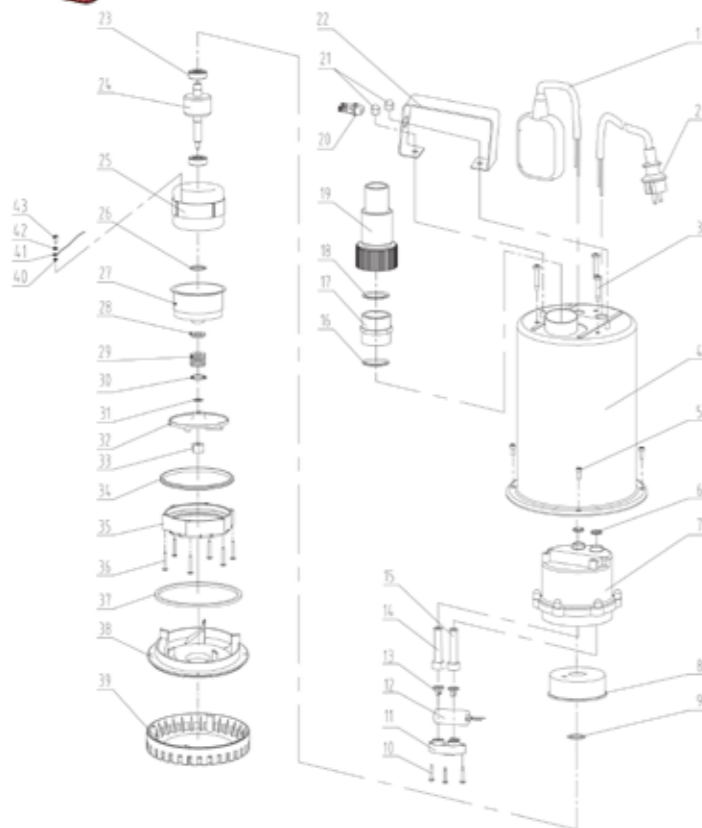

SMS-GP400

- Макс. производ. (поток)...130л/мин.
- Максимальная глубина погружения...7м.
- Максимальный размер фракции...5мм
- Материал корпуса...пластик
- Мощность...400Вт
- Напор...7,5м.



SMS-GP550

- Макс. производ. (поток)...180л/мин.
- Максимальная глубина погружения...8м.
- Максимальный размер фракции...5мм
- Материал корпуса...пластик
- Мощность...550Вт
- Напор...8м.



SMS-GP750

- Макс. производ. (поток)...220л/мин.
- Максимальная глубина погружения...8м.
- Максимальный размер фракции...5мм
- Материал корпуса...пластик
- Мощность...750Вт
- Напор...9,5м.



Схема насоса

No.	Описание	No.	Описание
1	Кабель питания и вилка	22	Стопорное кольцо
2	Поплавок	23	Кольцо уплотнительное
3	Винт	24	Прокладка
4	Кожух конденсатора	25	Крыльчатка
5	Верхний подшипник	26	Гайка крепления ручки
6	Разрезное кольцо	27	Корпус насоса
7	Подшипник	28	Стальной шарик
8	Ротор	29	Шайба
9	Винт	30	Винт
10	Шайба	31	Кольцо уплотнительное
11	Кабель заземления	32	Корпус насоса
12	Шайба	33	Винт
13	Статор	34	Задняя крышка
14	Кольцо уплотнительное	35	Винт
15	Адаптер	36	Манжета кабеля
16	Кольцо уплотнительное	37	Манжета кабеля
17	Патрубок выходной	38	Зажим кабеля
18	Шайба	39	Конденсатор
19	Опора подшипника	40	Направляющая кабеля
20	Сальник	41	Кабель
21	Уплотнение	42	Шайба

Дренажный насос

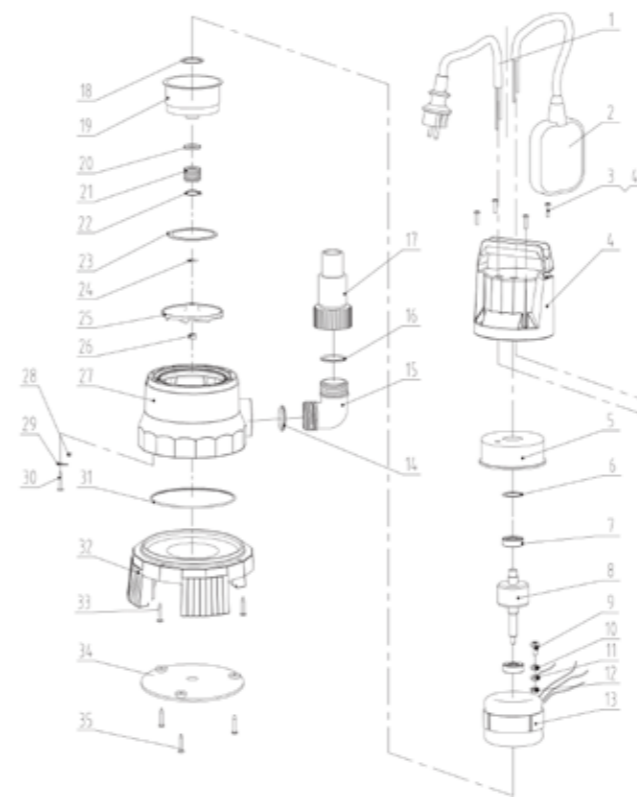

SMS-SGP400

- Макс. производ. ...130л/мин.
- Макс. глубина погружения...7м.
- Макс. размер фракции...5мм
- Материал корпуса...нержавейка
- Мощность...400Вт
- Напор...7м.

SMS-SGP550

- Макс. производ. ...165л/мин.
- Макс. глубина погружения...7м.
- Макс. размер фракции...5мм
- Материал корпуса...нержавейка
- Мощность...550Вт
- Напор...7,5м.

Схема насоса

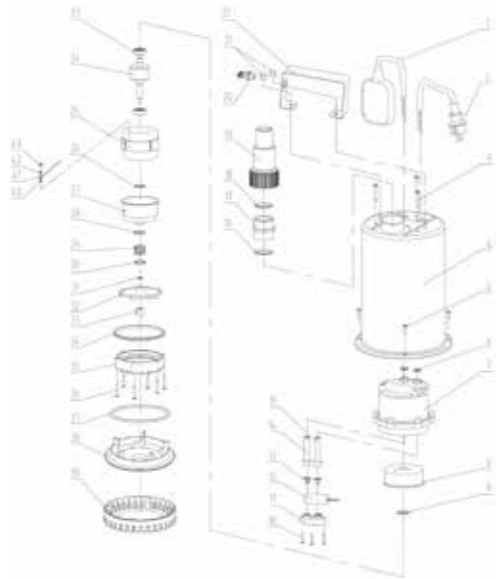

No.	Описание	No.	Описание
1	Полтавок	23	Подшипник
2	Кабель питания и вилка	24	Ротор
3	Вент	25	Вент
4	Корпус насоса	26	Статор
5	Вент	27	Прокладка
6	Кольцо уплотнительное	28	Опора подшипника
7	Конденсатор	29	Сальник
8	Верхний подшипник	30	Уплотнение
9	Разрезное кольцо	31	Стороннее кольцо
10	Вент	32	Крыльчатка
11	Направляющая кабеля	33	Гайка крепления ручки
12	Конденсатор	34	Кольцо уплотнительное
13	Защита кабеля	35	Шайба фиксирующая
14	Манжета кабеля	36	Вент
15	Манжета кабеля	37	Кольцо уплотнительное
16	Сливная горшка	38	Внут. основание насоса
17	Кольцо уплотнительное	39	Нар. основание насоса
18	Адаптер	40	Стороннее кольцо
19	Кольцо уплотнительное	41	Кабель
20	Папубок выходной	42	Прокладка
21	Клмпа	43	Вент
22	Ручка		



HD-101 1000Вт

- Макс. производ. ...333л/мин.
- Макс. глубина погружения...5м.
- Макс. размер фракции...40мм
- Материал корпуса...пластик
- Мощность...1000Вт
- Напор...9м.
- Рабочее давление...0.9bar

HD-101 1300Вт

- Макс. производ. ...417л/мин.
- Макс. глубина погружения...5м.
- Макс. размер фракции...40мм
- Материал корпуса...пластик
- Мощность...1300Вт
- Напор...11м.
- Рабочее давление...1.1bar

Фекальный насос



SMS-SGS550

- Макс. производ. ...180л/мин.
- Макс. глубина погружения...7м.
- Макс. размер фракции...35мм
- Материал корпуса...нержавейка
- Мощность...550Вт
- Напор...7м.

SMS-SGS750

- Макс. производ. ...225л/мин.
- Макс. глубина погружения...8м.
- Макс. размер фракции...35мм
- Материал корпуса...нержавейка
- Мощность...750Вт
- Напор...8м.

Схема насоса

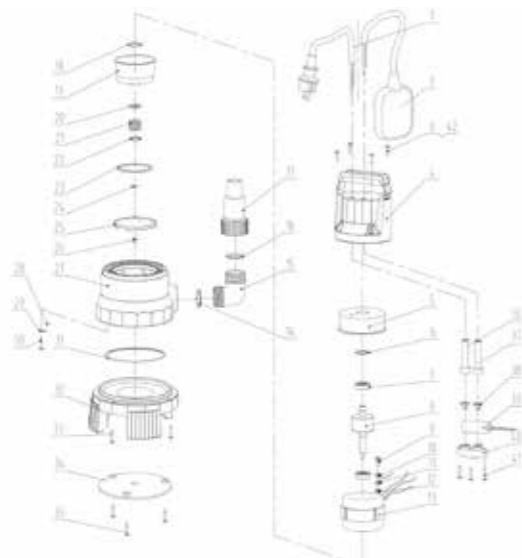

No.	Описание	No.	Описание
1	Кабель питания и вилка	22	Стороннее кольцо
2	Полтавок	23	Кольцо уплотнительное
3	Вент	24	Прокладка
4	Колпак конденсатора	25	Крыльчатка
5	Верхний подшипник	26	Гайка крепления ручки
6	Разрезное кольцо	27	Корпус насоса
7	Подшипник	28	Стальной шарик
8	Ротор	29	Шайба
9	Вент	30	Вент
10	Шайба	31	Кольцо уплотнительное
11	Кабель заземления	32	Корпус насоса
12	Шайба	33	Вент
13	Статор	34	Задняя крышка
14	Кольцо уплотнительное	35	Вент
15	Адаптер	36	Манжета кабеля
16	Кольцо уплотнительное	37	Манжета кабеля
17	Папубок выходной	38	Защита кабеля
18	Шайба	39	Конденсатор
19	Опора подшипника	40	Направляющая кабеля
20	Сальник	41	Вент
21	Уплотнение	42	Шайба

HF-32 750Вт

- Макс. производ. ...208л/мин.
- Макс. глубина погружения...5м.
- Макс. размер фракции...5мм
- Материал корпуса...пластик
- Мощность...750Вт
- Напор...8.5м.

HF-32 1000Вт

- Макс. производ. ...267л/мин.
- Макс. глубина погружения...5м.
- Макс. размер фракции...5мм
- Материал корпуса...пластик
- Мощность...1000Вт
- Напор...9.5м.

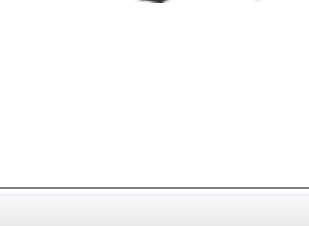



HD-11 550Вт

- Макс. производ. ...167л/мин.
- Макс. глубина погружения...5м.
- Макс. размер фракции...35мм
- Материал корпуса...пластик
- Мощность...550Вт
- Напор...7м.

HD-32 750Вт

- Макс. производ. ...217л/мин.
- Макс. глубина погружения...5м.
- Макс. размер фракции...35мм
- Материал корпуса...пластик
- Мощность...750Вт
- Напор...8м.



SMS-V1300DF

- Макс. производительность (поток)...300л/мин.
- Максимальная глубина погружения...5м.
- Максимальный размер фракции...40мм
- Материал корпуса...нержавеяка
- Рабочее колесо...чугун
- Мощность...1300Вт
- Напор...12м.



SMS-V1500F

- Макс. производительность (поток)...450л/мин.
- Максимальная глубина погружения...5м.
- Максимальный размер фракции...20мм
- Материал корпуса...нержавеяка
- Рабочее колесо...чугун
- Мощность...1500Вт
- Напор...18,5м.

## Насос вибрационный погружной



ВЕРХНИЙ ЗАБОР		
НВП60 16Л./мин.		
Длина кабеля	10м.	6
	16м.	6
	25м.	6



НИЖНИЙ ЗАБОР		
НВП60-1 16Л./мин.		
Длина кабеля	10м.	6
	16м.	6
	25м.	6



НИЖНИЙ ЗАБОР		
НВП60-1 16Л./мин.		
Длина кабеля	10м.	6
	16м.	6





Насос колодезный

Предназначен для подачи воды из колодцев, резервуаров, водоемов имеющих достаточное пространство для использования поплавкового выключателя.

SMS-5SCM404A

SMS-5SCM405A



- Макс. темп. рабочей среды...от-10до+40С°
- Макс. производительность...100л/мин.
- Материал корпуса и вала...нержавейка
- Оснащен поплавковым выключателем
- Макс. высота подъема (напор)...54м.
- Режим работы...продолжительный
- Обороты двигателя...2850об/мин.
- Питание...220-240В~50/60Гц
- Диаметр корпуса...135мм
- Количество ступеней...5
- Мощность...900Вт

- Макс. темп. рабочей среды...от-10до+40С°
- Макс. производительность...100л/мин.
- Материал корпуса и вала...нержавейка
- Оснащен поплавковым выключателем
- Макс. высота подъема (напор)...43м.
- Режим работы...продолжительный
- Обороты двигателя...2850об/мин.
- Питание...220-240В~50/60Гц
- Диаметр корпуса...135мм
- Количество ступеней...4
- Мощность...750Вт

Насос скважинный

Скважинные насосы серии 100QJD2 предназначены для перекачки чистой воды из скважин и колодцев диаметром не менее 4"дюймов(102мм)

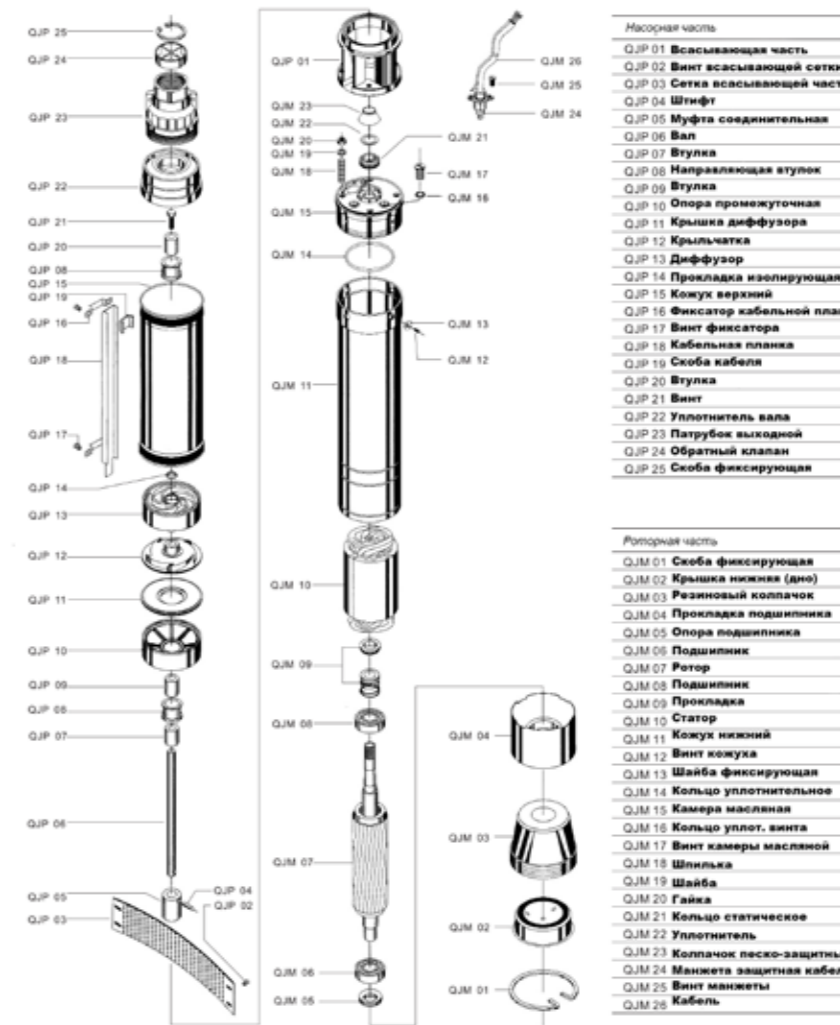

SMS-4SKM100

- Макс. темп. рабочей среды...от-10до+40С°
- Макс. производительность...45л/мин.
- Материал корпуса и вала...нержавейка
- Макс. высота подъема (напор)...62м.
- Режим работы...продолжительный
- Обороты двигателя...2850об/мин.
- Питание...220-240В~50/60Гц
- Диаметр корпуса...98мм
- Мощность...750Вт
- Кабель...30м.

SMS-4SKM150

- Макс. темп. рабочей среды...от-10до+40С°
- Макс. производительность...45л/мин.
- Материал корпуса и вала...нержавейка
- Макс. высота подъема (напор)...99м.
- Режим работы...продолжительный
- Обороты двигателя...2850об/мин.
- Питание...220-240В~50/60Гц
- Диаметр корпуса...98мм
- Мощность...1100Вт
- Кабель...30м.

SMS-100QJD208

- Макс. производительность...2куб.м/час
- Материал корпуса и вала...нержавейка
- Макс. высота подъема (напор)...54м
- Количество ступеней...8
- Кабель...1,5м без вилки
- Питание...220-240В
- Мощность...550Вт
- Подключение...11/4"
- Без блока управления

SMS-100QJD212

- Макс. производительность...2куб.м/час
- Материал корпуса и вала...нержавейка
- Макс. высота подъема (напор)...81м
- Количество ступеней...8
- Кабель...1,5м без вилки
- Питание...220-240В
- Мощность...1100Вт
- Подключение...11/4"
- Без блока управления

SMS-100QJD210

- Макс. производительность...2куб.м/час
- Материал корпуса и вала...нержавейка
- Макс. высота подъема (напор)...67м
- Количество ступеней...10
- Кабель...1,5м без вилки
- Питание...220-240В
- Мощность...750Вт
- Подключение...11/4"
- Без блока управления

SMS-100QJD314

- Макс. производительность...3куб.м/час
- Материал корпуса и вала...нержавейка
- Макс. высота подъема (напор)...101м
- Количество ступеней...8
- Кабель...1,5м без вилки
- Питание...220-240В
- Мощность...1500Вт
- Подключение...11/4"
- Без блока управления



- Макс. напор.....4м
- Пропускная способность.....40л/м
- Напряжение сети.....220/230В
- Номинальная мощность.....70Вт

25x4  
180мм



- Макс. напор.....4м
- Пропускная способность.....45л/м
- Напряжение сети.....220/230В
- Номинальная мощность.....70Вт

32x4  
180мм



25x4  
130мм

8

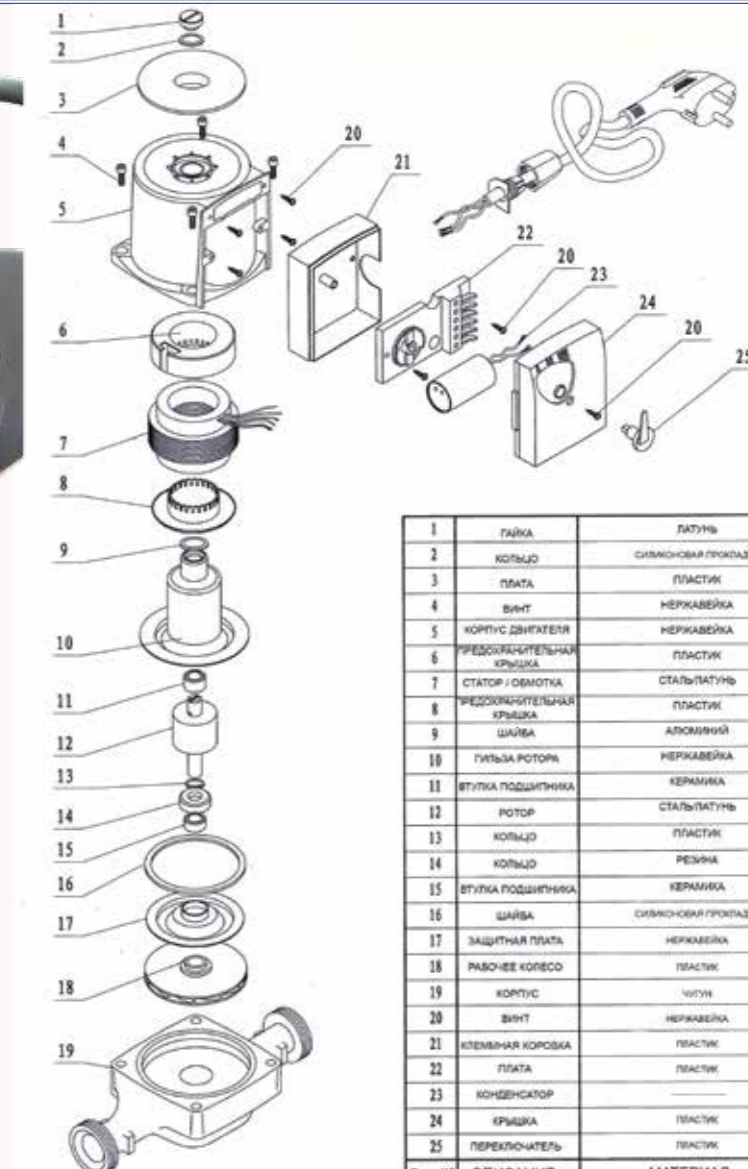

№	ОПИСАНИЕ	МАТЕРИАЛ
1	ГАЙКА	ЛАТУНЬ
2	КОЛЬЦО	СИЛИКОНОВАЯ ПРОКЛАДКА
3	ПЛАТА	ПЛАСТИК
4	ВЕНТ	НЕРЖАВЕЮЩАЯ
5	КОРПУС ДВИГАТЕЛЯ	НЕРЖАВЕЮЩАЯ
6	ПРЕДОХРАНИТЕЛЬНАЯ КРЫШКА	ПЛАСТИК
7	СТАТОР / ОБМОТКА	СТАЛЬ/ЛАТУНЬ
8	ПРЕДОХРАНИТЕЛЬНАЯ КРЫШКА	ПЛАСТИК
9	ШАЙБА	АЛЮМИНИЙ
10	ГИЛЬЗА РОТОРА	НЕРЖАВЕЮЩАЯ
11	ВТУЛКА ПОДДИШКИ	КЕРАМИКА
12	РОТОР	СТАЛЬ/ЛАТУНЬ
13	КОЛЬЦО	ПЛАСТИК
14	КОЛЬЦО	РЕЗИНА
15	ВТУЛКА ПОДДИШКИ	КЕРАМИКА
16	ШАЙБА	СИЛИКОНОВАЯ ПРОКЛАДКА
17	ЗАЩИТНАЯ ПЛАТА	НЕРЖАВЕЮЩАЯ
18	РАБОЧЕЕ КОЛЕСО	ПЛАСТИК
19	КОРПУС	ЧУГУН
20	ВЕНТ	НЕРЖАВЕЮЩАЯ
21	КЛЕММНАЯ КОРОБКА	ПЛАСТИК
22	ПЛАТА	ПЛАСТИК
23	КОНДЕНСАТОР	
24	КРЫШКА	ПЛАСТИК
25	ПЕРЕКЛЮЧАТЕЛЬ	ПЛАСТИК

- Макс. напор.....6м
- Пропускная способность.....55л/м
- Напряжение сети.....220/230В
- Номинальная мощность.....100Вт

25x6  
180мм



- Макс. напор.....6м
- Пропускная способность.....60л/м
- Напряжение сети.....220/230В
- Номинальная мощность.....100Вт

32x6  
180мм



- Макс. напор.....4м
- Пропускная способность.....35л/м
- Напряжение сети.....220/230В
- Номинальная мощность.....70Вт

- Макс. напор.....8м
- Пропускная способность.....85л/м
- Напряжение сети.....220/230В
- Номинальная мощность.....248Вт

25x8  
180мм



- Макс. напор.....8м
- Пропускная способность.....140л/м
- Напряжение сети.....220/230В
- Номинальная мощность.....248Вт

32x8  
180мм



Насос циркуляционный  
энергосберегающий  
Class - A  
WRS-EAS - 25/4  
WRS-EAS - 25/6



Модель  
**15CR/9-Z-Br**



- Макс. напор.....9м
- Пропускная способность.....25л/м
- Напряжение сети.....220/230В
- Номинальная мощность.....100Вт

Модель  
**15GR - 10м.**  
**15GR - 15м.**



	15GR-10	15GR-15
ПИТАНИЕ / VOLTAGE / FREQ.	220V/50Hz	220V/50Hz
ОБОРОТЫ ДВИГАТЕЛЯ / ROTATE об/мин.	2860r/min	2860r/min
ТЕМПЕРАТУРА ВОДЫ t <sub>max</sub> °C	100°C	100°C
МОЩНОСТЬ / POWER / CURRENT кВт/л.с.	90W/0.41A	120W/0.55A
МАКС. ПРОИЗВ. / MAX FLOW л/минут	20L/min	25L/min
МАКС. НАПОР / HIGHEST HEAD м.	10m	15m
ДИАМЕТР СОЕДИНЕНИЯ / CALIBRE	15mm	15mm
ВЕС / WEIGHT кг.	3.0KG	3.5KG

**⚠ НЕ ВКЛЮЧАТЬ БЕЗ ЖИДКОСТИ!**

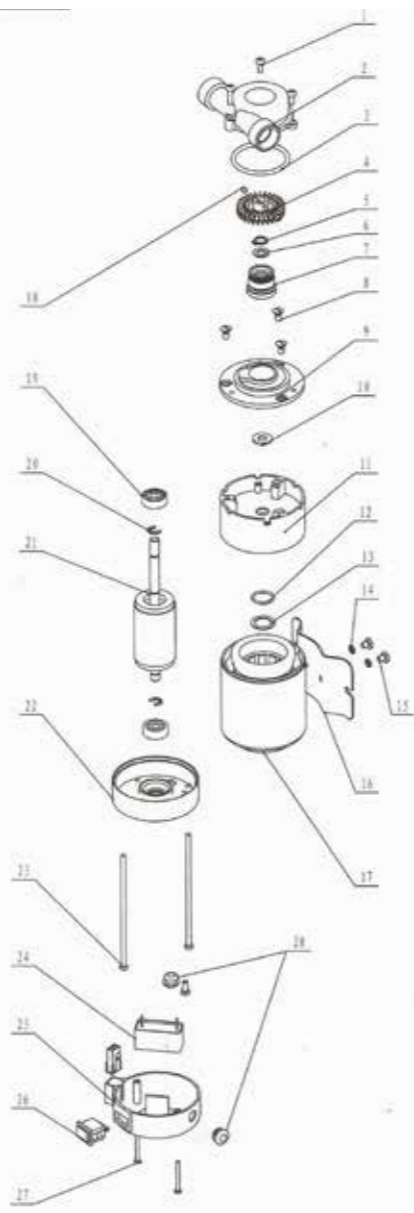

Pos. NO	ОПИСАНИЕ	МАТЕРИАЛ
28	ВТУЛКА КАБЕЛЯ	РЕЗИНА
27	ВИНТ	СТАЛЬ
26	ПЕРЕКЛЮЧАТЕЛЬ	ПЛАСТИК
25	ВЕРХНЕЕ ПОКРЫТИЕ	ПЛАСТИК
24	КОНДЕНСАТОР	
23	ВИНТ	СТАЛЬ
22	КРЫШКА	АЛЮМИНИЙ
21	РОТОРНЫЙ ВАЛ	СТАЛЬ
20	КРЕПЕЖНЫЙ ЗАХИМ	НЕРЖАВЕЙКА
19	ПОДШИПНИК	НЕРЖАВЕЙКА
18	ВИНТ	НЕРЖАВЕЙКА
17	КОРПУС	ЛАТУНЬ, АЛЮМИН. СТАЛЬ
16	ОПОРА	СТАЛЬ
15	ВИНТ	НЕРЖАВЕЙКА
14	ПРУЖИННАЯ ШАЙБА	НЕРЖАВЕЙКА
13	ШАЙБА	НЕРЖАВЕЙКА
12	УПЛОТНИТЕЛЬ	РЕЗИНА
11	КАРКАС	АЛЮМИНИЙ
10	УПЛОТНИТЕЛЬ	РЕЗИНА
9	РУЧКА	ЛАТУНЬ
8	ВИНТ	НЕРЖАВЕЙКА
7	ВТУЛКА	НЕРЖАВЕЙКА
6	ШАЙБА	НЕРЖАВЕЙКА
5	КОЛЬЦО	НЕРЖАВЕЙКА
4	КОЛЬЦО	ЛАТУНЬ
3	ШАЙБА	РЕЗИНА
2	РЕЗЬБОВОЕ СОЕДИНЕНИЕ	ЛАТУНЬ
1	ВИНТ	НЕРЖАВЕЙКА

Автоматическое устройство управления насосом  
**AU-12**



1.5bar  
Стартовое давление  
2.2bar

- Присоединительный размер...1”нар.
- Коммутируемый ток макс...10А
- Температура воды макс...60°C
- Напряжение...220-250V
- Класс защиты...IP65
- Частота...50-60Hz
- Давление...10bar

Автоматическое устройство управления насосом  
**AU-1**



1.5bar  
Стартовое давление  
2.2bar

- Присоединительный размер...1”нар.
- Коммутируемый ток макс...10А
- Температура воды макс...60°C
- Напряжение...220-250V
- Класс защиты...IP65
- Частота...50-60Hz
- Давление...10bar

Автоматическое устройство управления насосом  
**AU-3**



1.5bar  
Стартовое давление  
2.2bar

- Присоединительный размер...1”нар.
- Коммутируемый ток макс...10А
- Температура воды макс...60°C
- Напряжение...220-250V
- Класс защиты...IP65
- Частота...50-60Hz
- Давление...10bar

Автоматическое устройство управления насосом  
**AU-2CD**



1.5bar  
Стартовое давление  
2.2bar

- Присоединительный размер...1”нар.
- Коммутируемый ток макс...10А
- Температура воды макс...60°C
- Напряжение...220-250V
- Класс защиты...IP65
- Частота...50-60Hz
- Давление...10bar

Блок инверторный для управления насоса

**SKD-66BP**



- Напряжение...230-240 В
- Входная частота...50/60 Гц
- Выходная частота...20~60 Гц
- Стартовое давление...0,5 bar
- Максимально допустимое давление...10 bar.
- Макс. мощность двигателя насоса...1500W
- Диапазон регулировки...1~9 бар
- Включение при разнице...1бар
- Присоединительные размеры...1”
- Степень защиты...IP65

Реле контроля давления



PC-9

- Температура рабочей среды... -15 — +40°C
- Рабочий диапазон давления... 1-6bar
- Номинальное напряжение... 10A
- Пусковое давление... 1,4bar
- Остановочное давление... 2,8bar
- Присоединительный размер... 1/4"
- Степень защиты... IP44

Реле контроля давления



PC-13

- Температура рабочей среды... -15 — +40°C
- Рабочий диапазон давления... 1-6bar
- Номинальное напряжение... 10A
- Пусковое давление... 0,7bar
- Остановочное давление... 1,2bar
- Присоединительный размер... 1/4"
- Степень защиты... IP44

Реле контроля давления



PC-2

- Температура рабочей среды... -15 — +40°C
- Рабочий диапазон давления... 1-6bar
- Номинальное напряжение... 10A
- Пусковое давление... 1,4bar
- Остановочное давление... 2,8bar
- Присоединительный размер... 1/4"
- Степень защиты... IP20

Арт. SMS-36



Пятерник, длина 90мм.

1"

50



- 2L
- 5L
- 8L
- 12L
- 19L
- 24L
- 50L
- 60L
- 80L
- 100L

L-Вертикальные / W-Горизонтальные

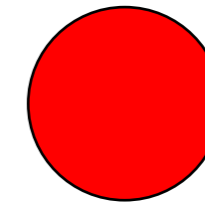
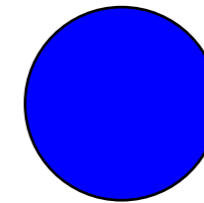

Пуско-защитное устройство (ПЗУ) для насосов



Модель пульта... QK101(25x10)  
Мощность насоса... 1000Вт  
Конденсатор... 25Mf  
Ток защиты... 8А



Модель пульта... QK101(35x10)  
Мощность насоса... 1200Вт  
Конденсатор... 35Mf  
Ток защиты... 10А

Модель пульта... QK102(35x10)  
Мощность насоса... 1500Вт  
Конденсатор... 35Mf  
Ток защиты... 10А

Автоматическое устройство управления насосом SK-9B



Поплывковый переключатель SK-12A



длина кабеля... 2м.  
напряжение... 220В  
макс. глубина погружения... 0,7м.  
диапазон рабочих температур... от +1° до +55°C  
класс защиты... IP68



Шланг напорно-всасывающий с обратным клапаном  
подключение... 1"  
длина... 7м.

Мембрана EPDM 0° - 99°  
Мембрана NR 0° - 60°



L-Вертикальные / W-Горизонтальные

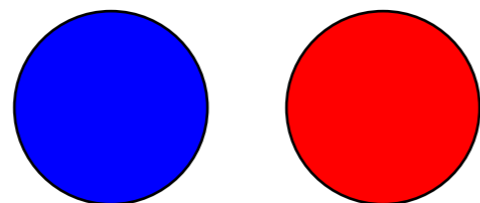

















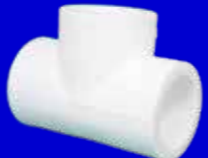













- 19L
- 24L
- 36L
- 50L
- 100L



# Полипропиленовые трубы и фитинги



<p><b>МУФТА</b></p>  <p>•20 •25 •32 •40 •50 •63</p>	<p><b>МУФТА ПЕРЕХОДНАЯ</b></p>  <p>•25 x 20 •32 x 20 •32 x 25 •40 x 32 •50 x 25 •50 x 32 •50 x 40 •63 x 32 •63 x 40 •63 x 50</p>	<p><b>УГОЛЬНИК 45°</b></p>  <p>•20 •25 •32 •40 •50 •63</p>	<p><b>ЗАГЛУШКА</b></p>  <p>•20 •25 •32 •40</p>	<p><b>ДЕКОРАТИВНАЯ ЗАГЛУШКА</b></p>  <p>•1/2"</p>	<p><b>ОПОРА</b></p>  <p>•20 •25 •32 •40</p>
<p><b>УГОЛЬНИК 90°</b></p>  <p>•20 •25 •32 •40 •50 •63</p>	<p><b>УГОЛОК ПЕРЕХОДНОЙ</b></p>  <p>•25 x 20 •32 x 20 •32 x 25</p>	<p><b>ТРОЙНИК</b></p>  <p>•20 •25 •32 •40 •50 •63</p>	<p><b>ОТРАЖАТЕЛЬ</b></p>  <p>•1/2"</p>	<p><b>УГОЛОК КОМБИНИРОВАННЫЙ С ВНУТРЕННЕЙ РЕЗЬБОЙ</b></p>  <p>•20 x 1/2" •20 x 3/4" •25 x 1/2" •25 x 3/4" •32 x 1/2" •32 x 3/4" •32 x 1" •40 x 1 1/4" •50 x 1 1/2" •63 x 2"</p>	<p><b>УГОЛОК КОМБИНИРОВАННЫЙ С НАРУЖНОЙ РЕЗЬБОЙ</b></p>  <p>•20 x 1/2" •20 x 3/4" •25 x 1/2" •25 x 3/4" •32 x 1/2" •32 x 3/4" •32 x 1" •40 x 1 1/4" •50 x 1 1/2" •63 x 2"</p>
<p><b>КРЕСТОВИНА</b></p>  <p>•20 •25 •32</p>	<p><b>ТРОЙНИК ПЕРЕХОДНОЙ</b></p>  <p>•25 x 20 x 25 •32 x 20 x 32 •32 x 25 x 32 •40 x 20 x 40 •40 x 25 x 40 •40 x 32 x 40 •50 x 25 x 50 •50 x 32 x 50 •63 x 32 x 63 •63 x 40 x 63</p>	<p><b>ОБВОД</b></p>  <p>•20 •25 •32</p>	<p><b>УГОЛОК С КРЕПЛЕНИЕМ ВНУТРЕННЯЯ РЕЗЬБА</b></p>  <p>•20 x 1/2" •25 x 1/2" •25 x 3/4"</p>	<p><b>ТРОЙНИК КОМБИНИРОВАННЫЙ С ВНУТРЕННЕЙ РЕЗЬБОЙ</b></p>  <p>•20 x 1/2" •20 x 3/4" •25 x 1/2" •25 x 3/4" •32 x 1/2" •32 x 3/4" •32 x 1" •40 x 1 1/4" •50 x 1 1/2" •63 x 2"</p>	<p><b>ТРОЙНИК КОМБИНИРОВАННЫЙ С НАРУЖНОЙ РЕЗЬБОЙ</b></p>  <p>•20 x 1/2" •20 x 3/4" •25 x 1/2" •25 x 3/4" •32 x 1/2" •32 x 3/4" •32 x 1" •40 x 1 1/4" •50 x 1 1/2" •63 x 2"</p>
<p><b>МУФТА С НАКИДНОЙ ГАЙКОЙ</b></p>  <p>•20 x 1/2" •20 x 3/4" •25 x 3/4"</p>	<p><b>ТРОЙНИК С НАКИДНОЙ ГАЙКОЙ</b></p>  <p>•20 x 1/2" •20 x 3/4" •25 x 3/4"</p>	<p><b>УГОЛОК С НАКИДНОЙ ГАЙКОЙ</b></p>  <p>•20 x 1/2" •20 x 3/4" •25 x 3/4"</p>	<p><b>УГОЛОК С КРЕПЛЕНИЕМ НАРУЖНАЯ РЕЗЬБА</b></p>  <p>•20 x 1/2" •25 x 1/2" •25 x 3/4"</p>	<p><b>ПЛАНКА С ДВУМЯ УГОЛКАМИ</b></p>  <p>•20 x 1/2"</p>	<p><b>ФИЛЬТР</b></p>  <p>•20 •25 •32</p>
<p><b>МУФТА КОМБИНИРОВАННАЯ С ВНУТРЕННЕЙ РЕЗЬБОЙ</b></p>  <p>20 x 1/2" 20 x 3/4" 25 x 1/2" 25 x 3/4" 32 x 1/2" 32 x 3/4" 32 x 1" 40 x 1 1/4" 50 x 1 1/2" 63 x 2"</p>	<p><b>МУФТА КОМБИНИРОВАННАЯ С НАРУЖНОЙ РЕЗЬБОЙ</b></p>  <p>•20 x 1/2" •20 x 3/4" •25 x 1/2" •25 x 3/4" •25 x 3/4" •32 x 1/2" •32 x 3/4" •32 x 3/4" •32 x 1" •32 x 1" •40 x 1 1/4" •50 x 1 1/2" •63 x 2"</p>	<p><b>МУФТА АМЕРИКАНКА С ВНУТРЕННЕЙ РЕЗЬБОЙ</b></p>  <p>•20 x 1/2" •25 x 3/4" •25 x 1" •25 x 1" •32 x 1" •32 x 1" •40 x 1 1/4" •50 x 1 1/2"</p>	<p><b>МУФТА АМЕРИКАНКА С НАРУЖНОЙ РЕЗЬБОЙ</b></p>  <p>•20 x 1/2" •25 x 3/4" •25 x 1" •25 x 1" •32 x 1" •32 x 1" •40 x 1 1/4" •50 x 1 1/2"</p>	<p><b>РЕЗЬМНОЕ КОМБ. СОЕДИНЕНИЕ</b></p>  <p>•20 •25 •32</p>	<p><b>ВЕНТИЛЬ</b></p>  <p>•20 •25 •32</p>

КРАН ШАРОВОЙ (ШАР: СТАЛЬНОЙ)

● ЗАГЛУШКИ



•20  
•25  
•32  
•40  
•50  
•63

КРАН ВЕНТИЛЬНЫЙ ПРЯМОЙ

•20 x 1/2"  
•25 x 3/4"



КРАН ВЕНТИЛЬНЫЙ УГЛОВОЙ

•20 x 1/2"  
•25 x 3/4"



КРАН ШАРОВОЙ (ШАР: ЛАТУНЬ)

● ЗАГЛУШКИ



•20  
•25  
•32  
•40  
•50  
•63

КРАН ШАРОВОЙ ПРЯМОЙ

•20 x 1/2"  
•25 x 3/4"



КРАН ШАРОВОЙ УГЛОВОЙ

•20 x 1/2"  
•25 x 3/4"



КРАН ШАРОВОЙ С РЕЗЬБОЙ

● ЗАГЛУШКИ



•20  
•25  
•32

КРАН ШАРОВОЙ С НАКИДНОЙ ГАЙКОЙ ПРЯМОЙ

•20 x 1/2"  
•25 x 3/4"



КРАН ШАРОВОЙ С НАКИДНОЙ ГАЙКОЙ УГЛОВОЙ

•20 x 1/2"  
•25 x 3/4"



КРАН ШАРОВОЙ С ПЕРЕХОДОМ НА PPR

•20  
•25  
•32

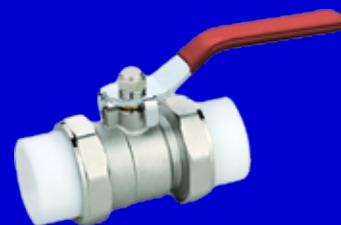

КОЛЛЕКТОР M32 x 20 x 2

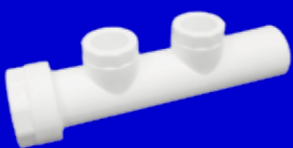

КОЛЛЕКТОР M32 x 20 x 3

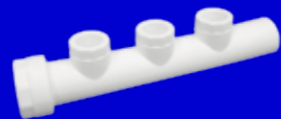

КОЛЛЕКТОР M32 x 20 x 4



20 x 2,8 **PN20** армированная стекловолокном "PPR/Glass Fiber/PPR" SDR 6 / t 90°  
25 x 3,5 **PN20** армированная стекловолокном "PPR/Glass Fiber/PPR" SDR 6 / t 90°  
32 x 4,4 **PN20** армированная стекловолокном "PPR/Glass Fiber/PPR" SDR 6 / t 90°

20 x 3,4 **PN25** армированная стекловолокном "PPR/Glass Fiber/PPR" SDR 6 / t 90°  
25 x 4,2 **PN25** армированная стекловолокном "PPR/Glass Fiber/PPR" SDR 6 / t 90°  
32 x 5,4 **PN25** армированная стекловолокном "PPR/Glass Fiber/PPR" SDR 6 / t 90°  
40 x 6,7 **PN25** армированная стекловолокном "PPR/Glass Fiber/PPR" SDR 6 / t 90°  
50 x 8,3 **PN25** армированная стекловолокном "PPR/Glass Fiber/PPR" SDR 6 / t 90°  
63 x 10,5 **PN25** армированная стекловолокном "PPR/Glass Fiber/PPR" SDR 6 / t 90°



20 x 3,4 **PN20** PPR-80 SDR 6 / t 90°  
25 x 4,2 **PN20** PPR-80 SDR 6 / t 90°  
32 x 5,4 **PN20** PPR-80 SDR 6 / t 90°  
40 x 6,7 **PN20** PPR-80 SDR 6 / t 90°  
50 x 8,3 **PN20** PPR-80 SDR 6 / t 90°  
63 x 10,5 **PN20** PPR-80 SDR 6 / t 90°

20 x 3,4 **PN25** PPR-AL-PPR SDR 6 / t 95°  
25 x 4,2 **PN25** PPR-AL-PPR SDR 6 / t 95°  
32 x 5,4 **PN25** PPR-AL-PPR SDR 6 / t 95°  
40 x 6,7 **PN25** PPR-AL-PPR SDR 6 / t 95°  
50 x 8,3 **PN25** PPR-AL-PPR SDR 6 / t 95°  
63 x 10,5 **PN25** PPR-AL-PPR SDR 6 / t 95°

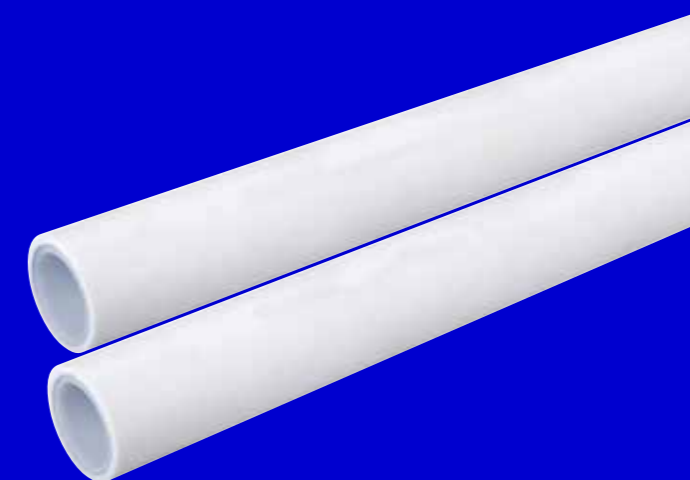

## КОЛЛЕКТОРНЫЕ ГРУППЫ

КЛАПАН С ТЕРМОГОЛОВКОЙ  
ПРЯМОЙ арт. 504



•20 x 1/2"  
•25 x 3/4"

КЛАПАН С ТЕРМОГОЛОВКОЙ  
УГЛОВОЙ арт. 505



•20 x 1/2"  
•25 x 3/4"

КЛАПАН / ДЕТЕТОР  
ПРЯМОЙ



•20 x 1/2"  
•25 x 3/4"

КЛАПАН / ДЕТЕТОР  
УГЛОВОЙ



•20 x 1/2"  
•25 x 3/4"

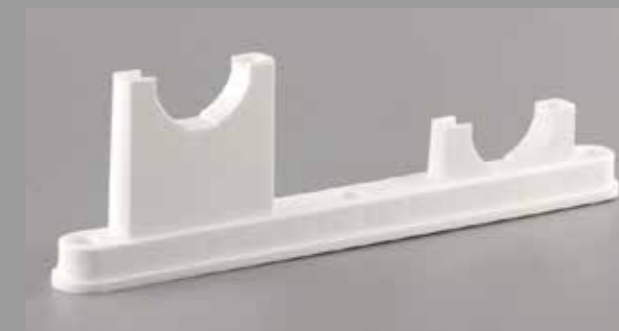



Арт. SMS-A1



16 - 42 

Арт. SMS-A2



16 - 42 

Арт. SMS-A3  
автомат



16 - 42 

Арт. SMS-A4

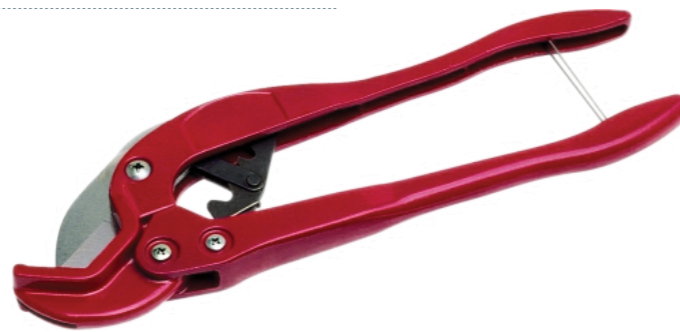

16 - 63 

Арт. SMS-1491



 100

Арт. SMS-1492



 100

Пружина для сгибания металлопластиковых труб



	Наружная	Внутренняя	
	16мм.	16мм.	
	20мм.	20мм.	
	26мм.	26мм.	

Зачистка для полипропиленовых труб



Насадки к сварочному аппарату 20-63мм



Сварочный аппарат СА-1700Вт 20-63мм.



Сварочный аппарат СА-1200Вт 20-63мм.



Сварочный аппарат СА-800Вт 20-63мм.



Ручной опрессовочный инструмент



ФИТИНГИ ДЛЯ ПНД ТРУБ  
от 20 до 110мм.

PN16

ТРУБЫ ПНД  
от 20мм до 63мм

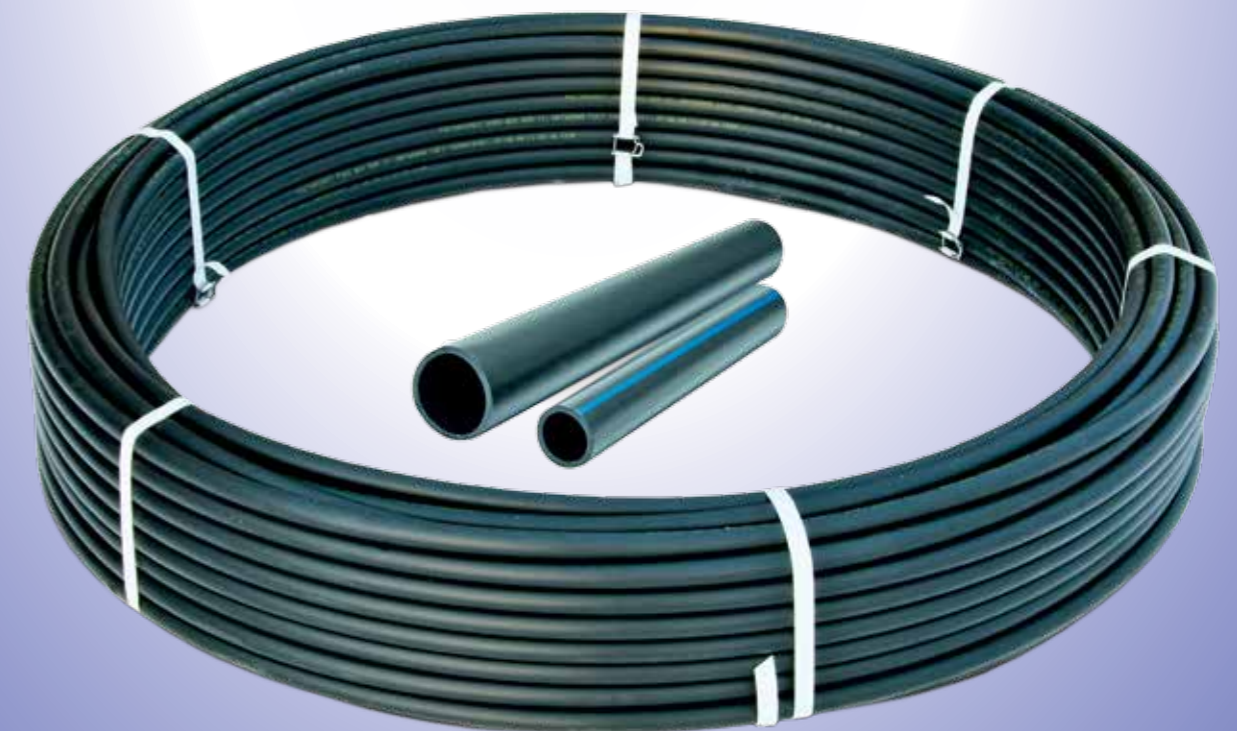

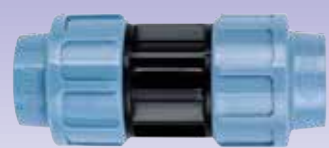

20 63  
25 75  
32 90  
40 110  
50



20\*25 63\*32  
32\*20 63\*40  
32\*25 63\*50  
40\*25 75\*50  
40\*32 75\*63  
50\*25 90\*63  
50\*32 90\*75  
50\*40 110\*75  
63\*25 110\*90



20\*20  
25\*25  
32\*32  
40\*40  
50\*50  
63\*63



20  
25  
32  
40  
50



20 63  
25 75  
32 90  
40 110  
50



20\*1/2"  
25\*3/4"  
32\*1"  
40\*1 1/4"  
50\*1 1/2"  
63\*2"

20x1/2" 63\*1/2"  
25x1/2" 63\*3/4"  
25x3/4" 63\*1"  
32x1/2" 63\*1 1/2"  
32x3/4" 75\*1/2"  
32x1" 75\*3/4"  
40\*1/2" 75\*1"  
40\*3/4" 90\*1/2"  
40\*1" 90\*3/4"  
50\*1/2" 90\*1"  
50\*3/4" 110\*1"  
50\*1"



20\*1/2 40\*1  
20\*3/4 40\*1 1/4  
20\*1 40\*1 1/2  
25\*1/2 50\*1 1/4  
25\*3/4 50\*1 1/2"  
25\*1 50\*2  
32\*1/2 63\*1 1/4  
32\*3/4 63\*1 1/2  
32\*1 63\*2  
32\*1 1/4 63\*2 1/2



20\*1/2 40\*1  
20\*3/4 40\*1 1/4  
25\*1/2 40\*1 1/2  
25\*3/4 50\*1 1/4  
25\*1 50\*1 1/2  
32\*1/2 50\*2  
32\*3/4 63\*1 1/2  
32\*1 63\*2  
40\*3/4 63\*2 1/2



3/4  
1  
1-1/4  
1-1/2



20\*1/2\*20 40\*1 1/2\*40  
20\*3/4\*20 50\*1/2\*50  
25\*1/2\*25 50\*1 1/4\*50  
25\*3/4\*25 50\*1 1/2\*50  
25\*1\*25 50\*2\*50  
32\*1/2\*32 63\*1 1/2\*63  
32\*3/4\*32 63\*2\*63  
32\*1\*32 63\*2 1/2\*63  
40\*1\*40 75\*2 1/2\*75  
40\*1 1/4\*40 90\*3\*90  
110\*4\*110



20 63  
25 75  
32 90  
40 110  
50

ВРЕЗКА ПОД ДАВЛЕНИЕМ

110\*32\*20

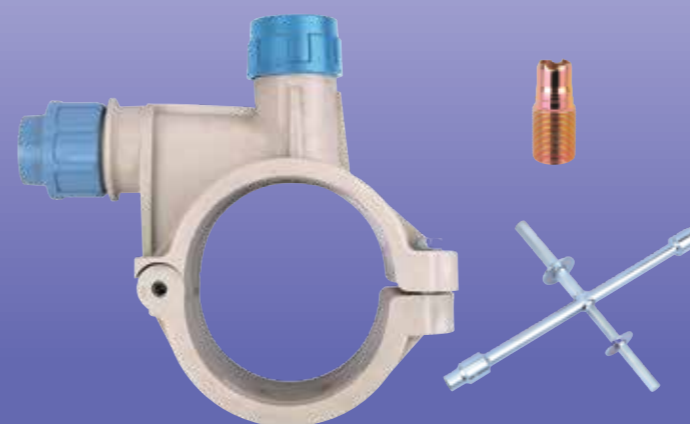

20x1/2" 63\*1/2"  
25x1/2" 63\*3/4"  
25x3/4" 63\*1"  
32x1/2" 63\*1 1/2"  
32x3/4" 75\*1/2"  
32x1" 75\*3/4"  
40\*1/2" 75\*1"  
40\*3/4" 90\*1/2"  
40\*1" 90\*3/4"  
50\*1/2" 90\*1"  
50\*3/4" 110\*1"  
50\*1"

**М-образный**



3/4"	1"
50x40	50x40
50x50	50x50
50x60	50x60
50x70	50x70
50x80	50x80
60x40	60x40
60x50	60x50
60x60	60x60
60x70	60x70
60x80	60x80

**М-образный с полочкой**



1"
50x50
50x60
50x70
50x80
60x50
60x60
60x70
60x80

**ПМ-образный с полочкой**

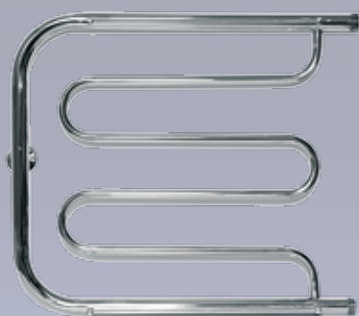

1"
50x40
50x50
50x60
50x70
50x80
60x40
60x50
60x60
60x70
60x80

**ПМ2-образный с полочкой**



1"
50x50
50x60
50x70
50x80
60x50
60x60
60x70
60x80

**П-образный**



1"
32x30
32x40
32x50
32x60
32x70
32x80
50x50

**ПЛ-образный**



1"
32x50
32x60
32x70
32x80
32x90

Прямая американка гайка / гайка



Арт. SMS-730

3/4" x 3/4"	40
1" x 3/4"	40
1" x 1"	40

Муфта стяжная



Арт. SMS-733

3/4" x 3/4"	40
1" x 3/4"	40
1" x 1"	40

Прямая американка штуцер / гайка



Арт. SMS-731

3/4" x 1/2"	40
3/4" x 3/4"	40
1" x 1/2"	40
1" x 3/4"	40
1" x 1"	40

Крепеж разъемный



Арт. SMS-104

3/4"	100
1"	100

Угловая американка гайка / гайка



Арт. SMS-740

3/4" x 3/4"	20
1" x 3/4"	20
1" x 1"	20

Крепеж



Арт. SMS-101

3/4"	100
1"	100

Угловая американка штуцер / гайка



Арт. SMS-741

3/4" x 1/2"	20
3/4" x 3/4"	20
1" x 1/2"	20
1" x 3/4"	20
1" x 1"	20

Крепеж без кольца



Арт. SMS-100

100

Прямая американка гайка / штуцер



Арт. SMS-727

3/4"	100
1"	50

Кран 1" x 3/4"



20

Крепление для трубы к стене, с резиновыми уплотнителями и пластиковым дюбелем в индивидуальной упаковке

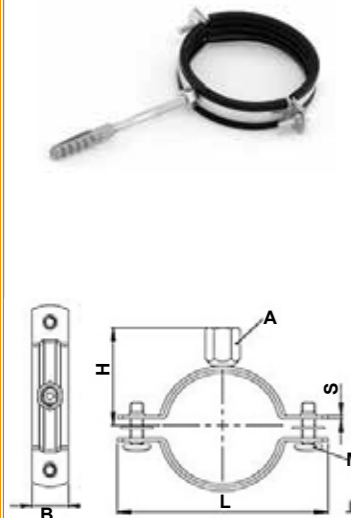

Размер	D	L	H	S*B	M	A
1/2"	20-25	64	34	1.5*20	M6	M8+M10
3/4"	26-30	70	36.5	1.5*20	M6	M8+M10
1"	32-36	77	39.5	1.5*20	M6	M8+M10
1 1/4"	38-43	82	42.5	1.5*20	M6	M8+M10
1 1/2"	47-51	91	47	1.5*20	M6	M8+M10
2"	60-64	103	53	1.5*20	M6	M8+M10
2 1/2"	75-80	119	61	1.5*20	M6	M8+M10
3"	87-92	132	67.3	1.5*20	M6	M8+M10
4"	113-118	158	80.3	2.0*25	M6	M8+M10
5"	138-142	183	92.8	2.5*25	M6	M8+M10
6"	159-166	204	103.3	2.5*25	M6	M8+M10

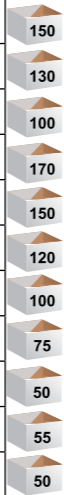

Крепление для трубы к стене, с резиновыми уплотнителями и пластиковым дюбелем в индивидуальной упаковке SMS ECO

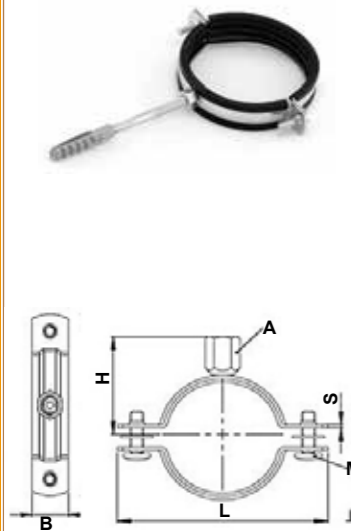

Размер	D	L	H	S*B	M	A
1/2"	20-25	64	34	1.0*20	M6	M8+M10
3/4"	26-30	70	36.5	1.0*20	M6	M8+M10
1"	32-36	77	39.5	1.0*20	M6	M8+M10
1 1/4"	38-43	82	42.5	1.2*20	M6	M8+M10
1 1/2"	47-51	91	47	1.2*20	M6	M8+M10
2"	60-64	103	53	1.2*20	M6	M8+M10
2 1/2"	75-80	119	61	1.5*20	M6	M8+M10
3"	87-92	132	67.3	1.5*20	M6	M8+M10
4"	113-118	158	80.3	1.5*20	M6	M8+M10
5"	138-142	183	92.8	2.0*25	M6	M8+M10
6"	159-166	204	103.3	2.0*25	M6	M8+M10

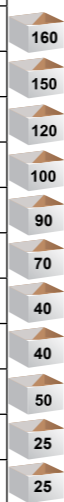

Крепление для трубы к стене, с пластиковым дюбелем в индивидуальной упаковке

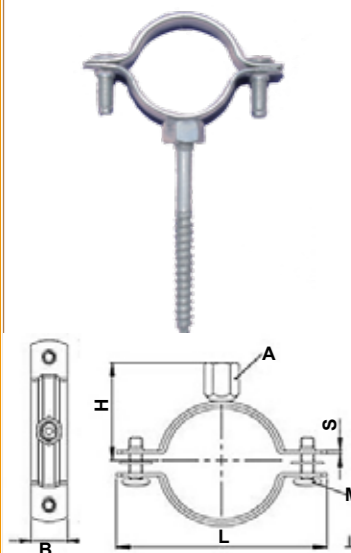

Размер	D	L	H	S*B	M	A
1/2"	20-25	59	31.5	1.5*20	M6	M8+M10
3/4"	26-30	64	34	1.5*20	M6	M8+M10
1"	32-36	70	37.5	1.5*20	M6	M8+M10
1 1/4"	38-43	77	39.5	1.5*20	M6	M8+M10
1 1/2"	47-51	85	44.5	1.5*20	M6	M8+M10
2"	60-64	98	51	1.5*20	M6	M8+M10
3"	87-92	132	67.3	1.5*20	M6	M8+M10
4"	113-118	153	77.8	2.0*25	M6	M8+M10

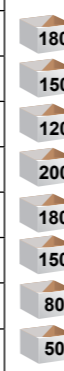

Арт. SMS-1865

Крепеж для коллектора 3/4" - 1 1/4"



Арт. SMS-1866

Крепеж для коллектора 3/4" - 1"



Арт. SMS-1867

Монтажная планка



Арт. SMS-1868

Монтажная планка

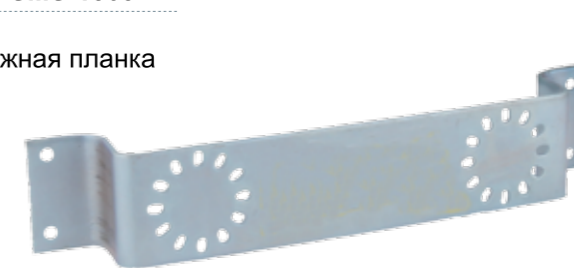

Арт. SMS-1869

Монтажная планка с двумя углами 1/2" г/г



Арт. SMS-1614-2

Монтажная планка с двумя углами 1/2" x 16



Арт. **SMS-871A** Крепеж для водонагревателя L10 x 100

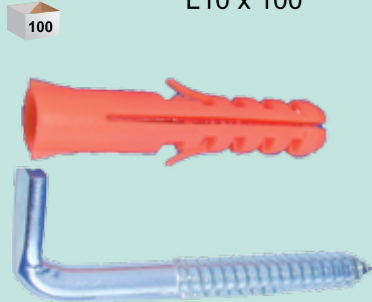

Арт. **SMS-871B** Крепеж для раковины 10 x 120

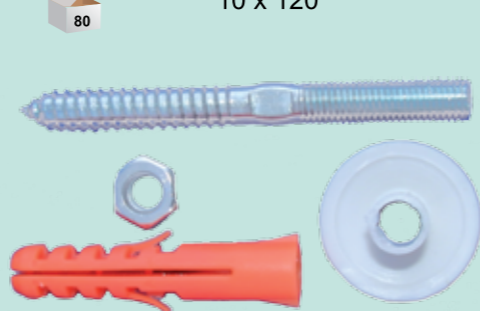

Уплотнительная лента фум

Арт. **SMS-40**



ширина - 19мм  
толщина - 0,12мм  
длина - 15м.  
плотность - 0,35гр/см3

Арт. **SMS-39**



ширина - 19мм  
толщина - 0,12мм  
длина - 50м.  
плотность - 0,20гр/см3

ширина - 19мм  
толщина - 0,12мм  
длина - 15м.  
плотность - 0,20гр/см3



Арт. **SMS-7002**

Клапан поплавковый вертикальный 1/2"

64



Арт. **SMS-7003**

Клапан поплавковый горизонтальный 1/2"

100

Клапан поплавковый горизонтальный для резервуаров

1. Рабочее давление :  $0,04\text{MPa} \leq p_w \leq 0,6\text{MPa}$
2. Рабочая среда : Вода
3. Рабочая температура :  $0^\circ\text{C} \leq t \leq 60^\circ\text{C}$

Арт. **SMS-7004**

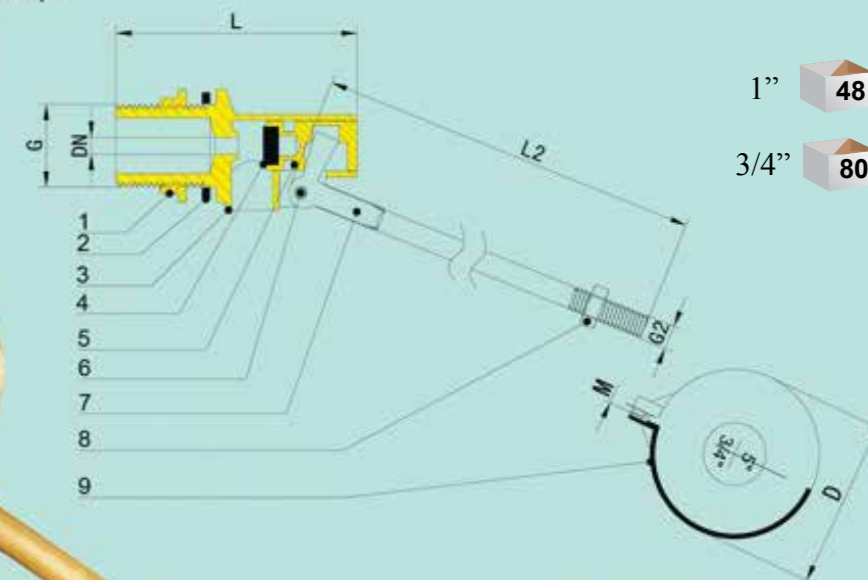

1" 48

3/4" 80

Клапан

G	3/4"	1"
DN	6	10
L	78	91
L1	240	365
G2	M8	M10

Поплавок

G	3/4"	1"
D	120	150
M	M8	M10
	5"	6"

NO.	Детали	Материал
1	КОРПУС	ЛАТУНЬ
2	ПРОКЛАДКА	NBR / РЕЗИНА
3	КОРПУС	ЛАТУНЬ
4	САЛЬНИК	NBR / РЕЗИНА
5	КЛАПАН	ЛАТУНЬ
6	БОЛТ	ЛАТУНЬ
7	РЫЧАГ	ЛАТУНЬ
8	ГАЙКА	ЛАТУНЬ
9	ШАР	PVC



Арт. **SMS-910**  
Слив-перелив для ванны, латунный полуавтомат



Арт. **SMS-98**

Колено



Арт. **SMS-911**  
Слив-перелив для ванны, латунный автомат



Арт. **SMS-720**

Сливной шланг для стиральных машин  
Индивидуальная упаковка



100 см	60
150 см	35
200 см	35
250 см	25
300 см	25
350 см	20
400 см	20
450 см	15
500 см	15

Арт. **SMS-721**

Заливной шланг для стиральных машин  
Индивидуальная упаковка



100 см	120
150 см	100
200 см	80
250 см	60
300 см	60
350 см	50
400 см	50
450 см	30
500 см	30

## Подводка для воды под смеситель / стандарт / гигант



1/2 Г/Г Г/Ш

20 см	200 см
30 см	250 см
40 см	300 см
50 см	350 см
60 см	400 см
80 см	450 см
100 см	500 см
120 см	
150 см	
180 см	

M10x18/35

30 см
40 см
50 см
60 см
80 см
100 см
120 см
150 см
200 см

ГИГАНТ Г/Г Г/Ш

1/2"	3/4"	1"
30 см	40 см	40 см
50 см	50 см	50 см
60 см	60 см	60 см
80 см	80 см	80 см
100 см	100 см	100 см
120 см	120 см	120 см
150 см	150 см	150 см

Арт. **SMS-1015**

Гибкая подводка для стиральных машин, заливная, оплетка из нерж. стали

150 см	90
200 см	70
250 см	45
300 см	40
350 см	40
400 см	35
500 см	30



Армированная фановая труба L 50 см.

Арт. SMS-1001B



16

Армированная фановая труба

Арт. SMS-1003B

(27см. x 60см.)

Арт. SMS-1003C

(22см. x 48см.)



16

Фановая труба, L 45°, Ø 110, высота 170 мм

Арт. SMS-1018



40

Фановая труба, L 90°, Ø 110, высота 230 мм

Арт. SMS-1019



32

Фановая труба

Арт. SMS-1003A

(20см. x 50см.)



25

Эксцентрик для унитаза

Арт. SMS-1010



45

Сифон с носиком для стиральной машины Ø 40 мм

Арт. SMS-118



50

Сифон с гофрой

Арт. SMS-119



30

Манжета эксцентричная для унитаза

Арт. SMS-1011



60

Манжета прямая для унитаза

Арт. SMS-1012



60

Сифон Ø 40 мм

Арт. SMS-120



50

Выпуск 3 1/2"

Арт. SMS-517



100

Слив-перелив для ванны раздвижной круг. колено

Арт. SMS-609



40

Фановая труба прямая, Ø 110, высота 155 мм

Арт. SMS-1017



40

Фановая труба, L 22°, Ø 110, высота 160 мм

Арт. SMS-1018B



20

Слив-перелив для ванны раздвижной плоск. колено

Арт. SMS-610



40

Гофрированная труба гибкая раздвижная Ø 40 x 50

Арт. SMS-716



100



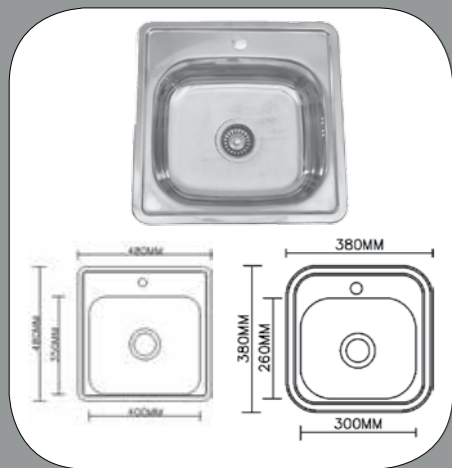

38 x 38  
48 x 48

врезная

60 x 60 Левый  
60 x 60 Правый

накладная



Ø 49  
Ø 51

врезная

66 x 42 Левый  
66 x 42 Правый

врезная

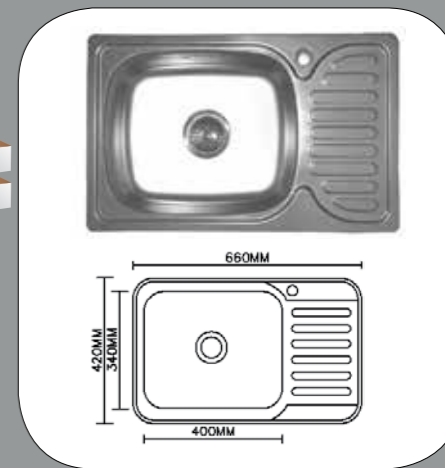

50 x 50

накладная

60 x 80 Левый  
60 x 80 Правый

накладная

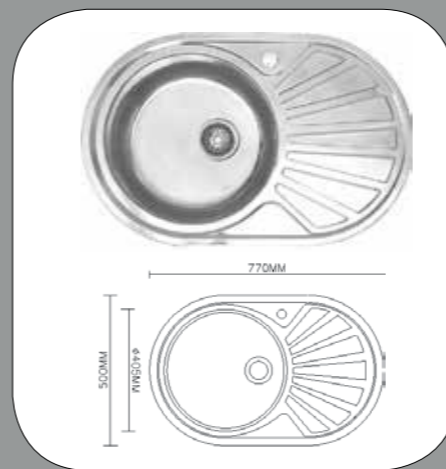

77 x 50 Левый  
77 x 50 Правый

врезная

76 x 42 Левый  
76 x 42 Правый

врезная

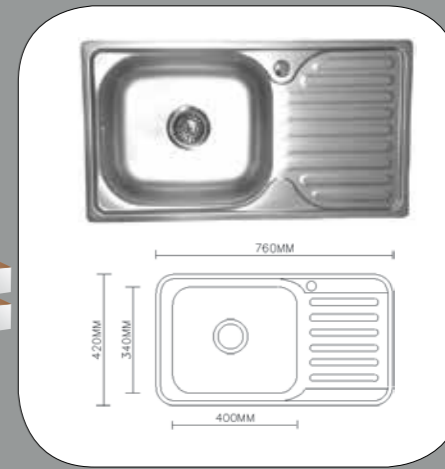

50 x 60

накладная

60 x 80

накладная

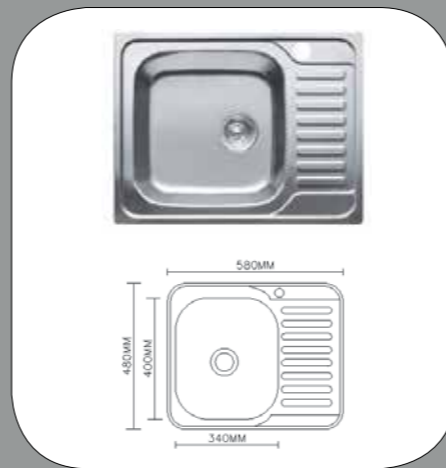
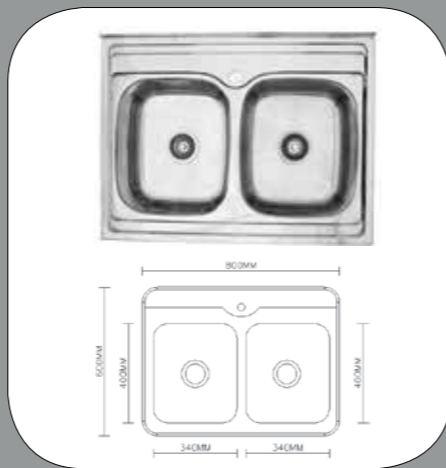

58 x 48 Левый  
58 x 48 Правый

врезная

78 x 48 Левый  
78 x 48 Правый

врезная

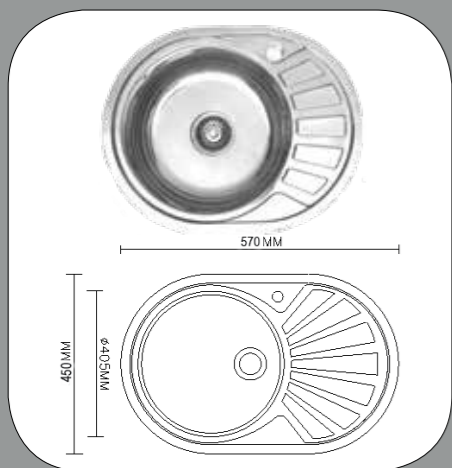
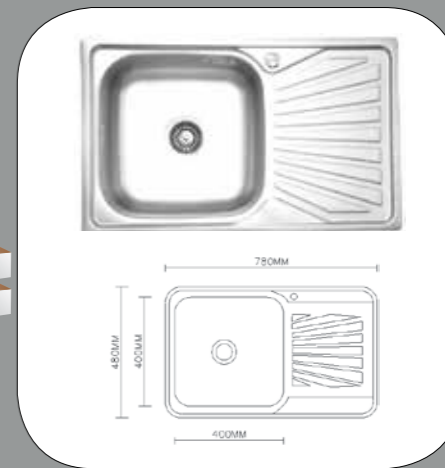

Ø 49 Левый  
Ø 49 Правый

врезная

Ø 49

врезная

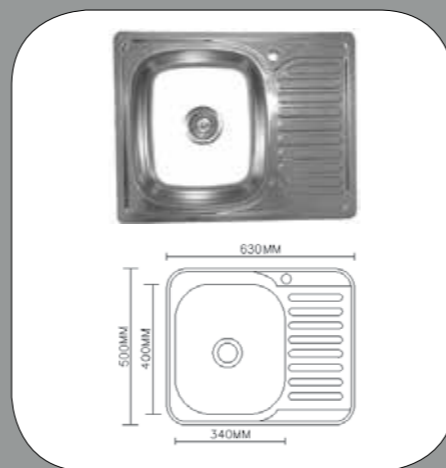

63 x 50 Левый  
63 x 50 Правый

врезная

78 x 48

врезная

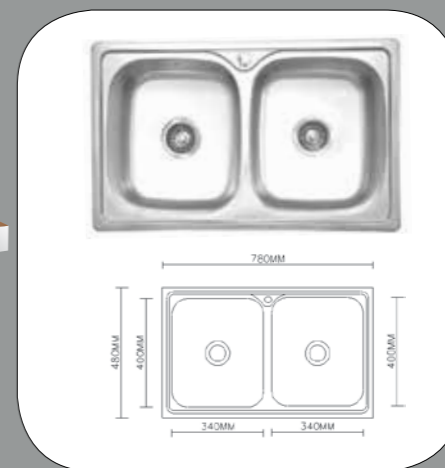



77 x 50  12

врезная

70 x 45  5

врезная

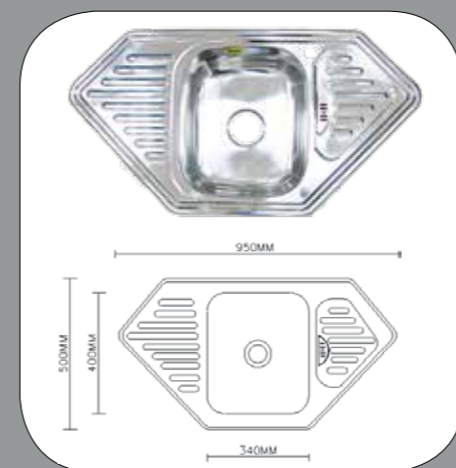



95 x 50  5

врезная

92 x 45A  10

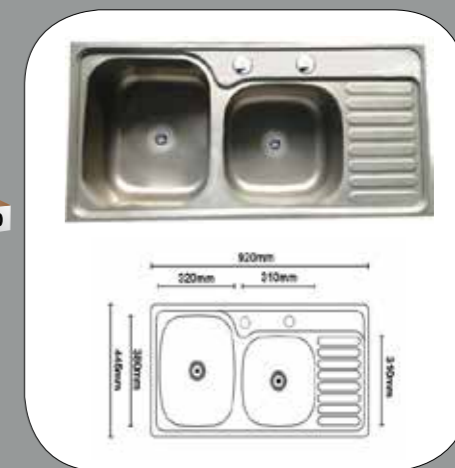
врезная



62 x 49 Левый  10  
62 x 49 Правый  10

врезная

47 x 40P  10

врезная



95 x 50A  5

врезная



57 x 45H

58 x 48P  10

врезная



78 x 51P  5

врезная



76 x 42H

50 x 45PA  10

врезная



В комплект моек входит сифон, крепеж, уплотнитель (к некоторым моделям).  
Каждая мойка в индивидуальной упаковке.

СМЕСИТЕЛИ





Арт. SMS-1015



Смеситель для умывальной раковины однорычажный

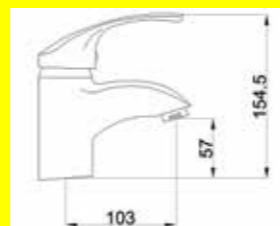

Арт. SMS-1025



Смеситель для умывальной раковины однорычажный

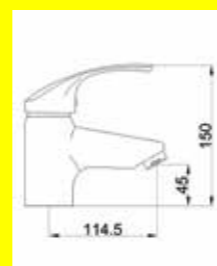

Арт. SMS-7015



Смеситель для биде

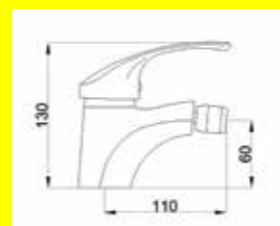

Арт. SMS-5015



Смеситель для кухни однорычажный с поворотным изливом, монтаж на раковину

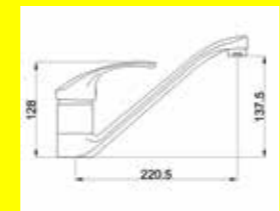

Арт. SMS-5025



Смеситель для кухни однорычажный с поворотным изливом, монтаж на раковину

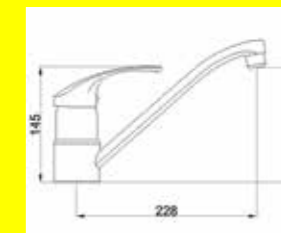

Арт. SMS-5035



Смеситель для кухни однорычажный с поворотным изливом, монтаж на раковину

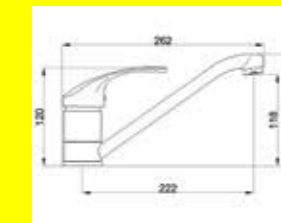

Арт. SMS-4015



Смеситель для кухни с вытяжным изливом, монтаж на раковину

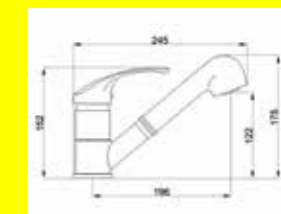

Арт. SMS-6015



Смеситель для кухни однорычажный с высоким поворотным изливом

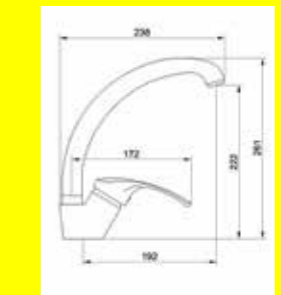



Арт. SMS-2015



**Новинка**  
переключатель шаровой



Арт. SMS-3015



**Новинка**  
переключатель шаровой



Арт. SMS-3025



Смеситель для ванной  
однорычажный, шланг, лейка,  
кронштейн

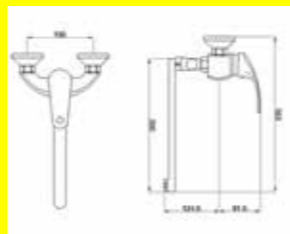

Смеситель для ванной  
однорычажный,  
шланг, лейка, кронштейн

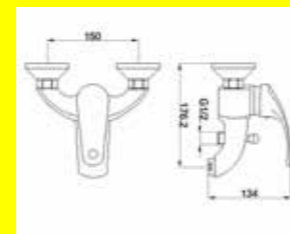

Смеситель для ванной  
однорычажный,  
шланг, лейка, кронштейн

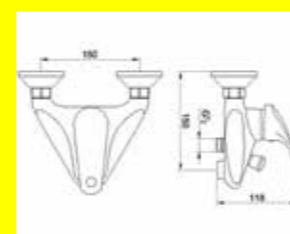

Арт. SMS-2175



Смеситель для ванной  
однорычажный, шланг, лейка  
  
переключатель в корпусе





Арт. SMS-1016



Смеситель для умывальной раковины однорычажный

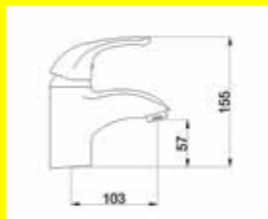

Арт. SMS-7016



Смеситель для биде

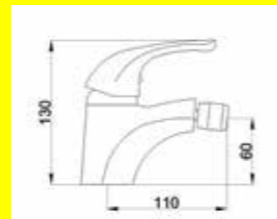

Арт. SMS-5016



Смеситель для кухни однорычажный с поворотным изливом, монтаж на раковину

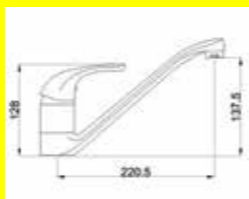

Арт. SMS-4016



Смеситель для кухни с вытяжным изливом, монтаж на раковину



Арт. SMS-2016



Смеситель для ванной однорычажный, шланг, лейка, кронштейн

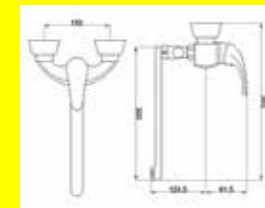

Арт. SMS-3016



Смеситель для ванной однорычажный, шланг, лейка, кронштейн

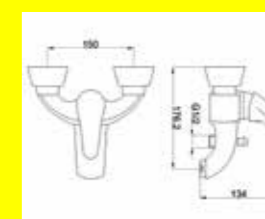

Новинка  
переключатель шаровой



Арт. SMS-8907



Бронзовый Арт. SMS-8907/1

Матовый Арт. SMS-8907/2

Смеситель для кухни с высоким поворотным изливом с 2-я расщепителями



Арт. SMS-8908



Смеситель для кухни с высоким поворотным изливом



Арт. SMS-1032



Смеситель для умывальной раковины однорычажный

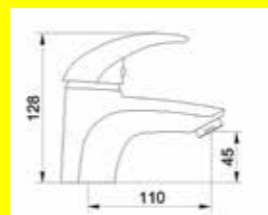

Арт. SMS-5042



Смеситель для кухни однорычажный с поворотным изливом, монтаж на раковину

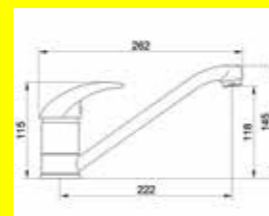

Арт. SMS-6012



Смеситель для кухни однорычажный с высоким поворотным изливом

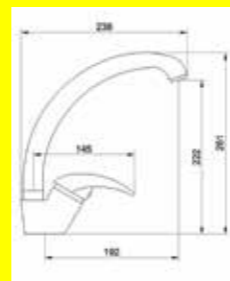

Арт. SMS-2022



Смеситель для ванной, шланг, лейка, кронштейн

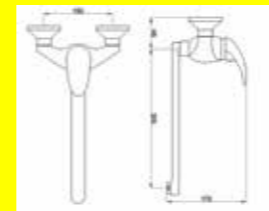

Арт. SMS-2032



Новинка  
переключатель шаровой



Арт. SMS-3032



Новинка  
переключатель шаровой



Арт. SMS-3022



Смеситель для ванной, шланг, лейка, кронштейн

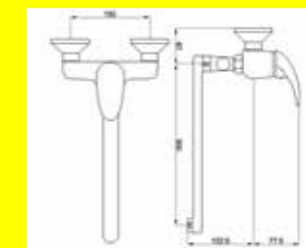

Смеситель для ванной, шланг, лейка, кронштейн

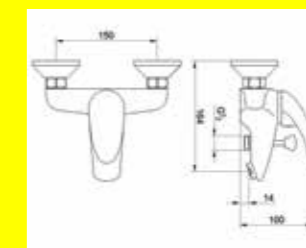

Смеситель для ванной, шланг, лейка, кронштейн

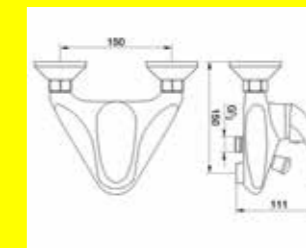



Арт. SMS-1031



Смеситель для умывальной раковины однорычажный

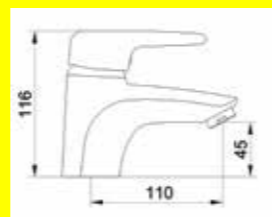

Арт. SMS-5041



Смеситель для кухни однорычажный с поворотным изливом, монтаж на раковину

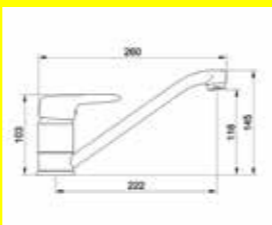

Арт. SMS-6011



Смеситель для кухни однорычажный с высоким поворотным изливом

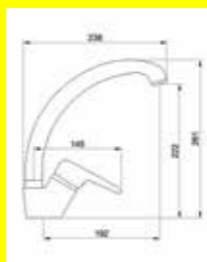

Арт. SMS-2021



Смеситель для ванной, шланг, лейка, кронштейн

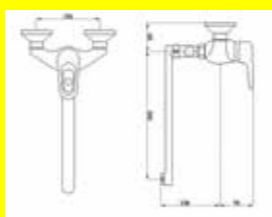

Арт. SMS-2031



Новинка  
переключатель шаровой



Арт. SMS-3041



Новинка  
переключатель шаровой



Арт. SMS-3031



Арт. SMS-8081



Смеситель для ванной, шланг, лейка, кронштейн

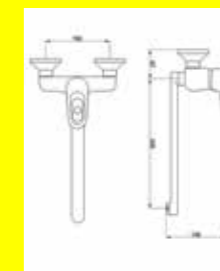

Смеситель для ванной, шланг, лейка, кронштейн

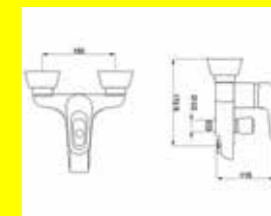

Смеситель для ванной, шланг, лейка, кронштейн

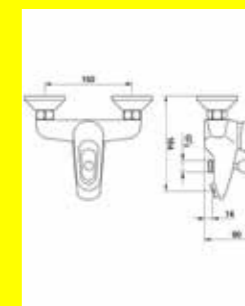

Смеситель для душевых кабин

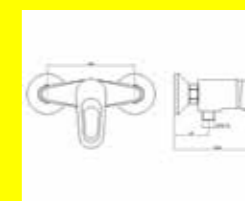





Арт. SMS-1023



Смеситель для умывальной раковины однорычажный

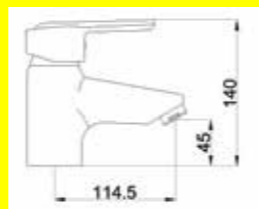

Арт. SMS-5033



Смеситель для кухни однорычажный с поворотным изливом, монтаж на раковину

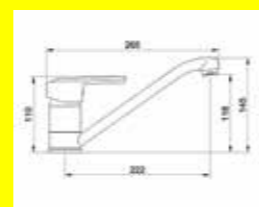

Арт. SMS-5023



Смеситель для кухни однорычажный с поворотным изливом, монтаж на раковину

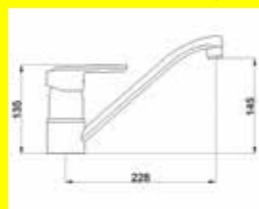

Арт. SMS-6023



Смеситель для кухни однорычажный с высоким поворотным изливом

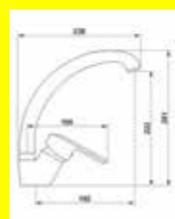

Арт. SMS-5053



Бронзовый Арт. SMS-5053/1



Матовый Арт. SMS-5053/2

Смеситель для кухни однорычажный с поворотным изливом, монтаж на раковину

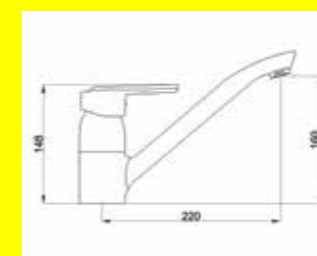

Арт. SMS-2023



Смеситель для ванной, шланг, лейка, кронштейн

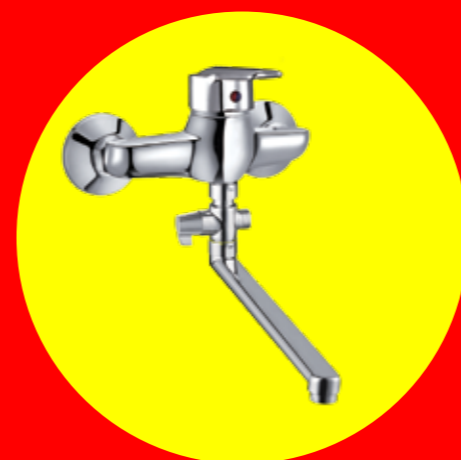
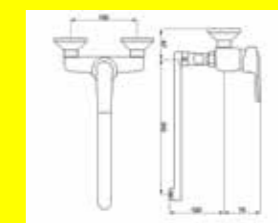

Арт. SMS-2033



Смеситель для ванной, шланг, лейка, кронштейн

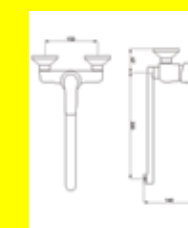



Арт. SMS-1053



**Новинка**  
переключатель  
шаровой

Смеситель для умывальной  
раковины однорычажный



Арт. SMS-3053



**Новинка**  
переключатель  
шаровой

Смеситель для ванной,  
шланг, лейка, кронштейн

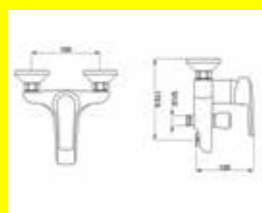

Арт. SMS-3053B



**Новинка**  
переключатель  
шаровой

Смеситель для ванной,  
шланг, лейка, кронштейн

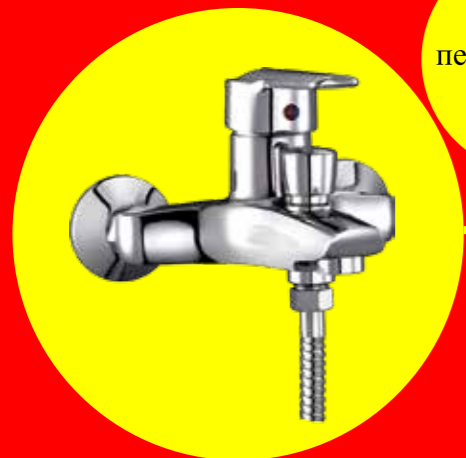

Арт. SMS-3043



Смеситель для ванной,  
шланг, лейка, кронштейн

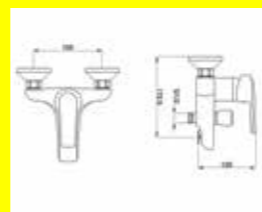

Арт. SMS-8908





Арт. SMS-8595



 Бронзовый Арт. SMS-8595/1

 Матовый Арт. SMS-8595/2

Смеситель для мойки, с высоким литым поворотным изливом

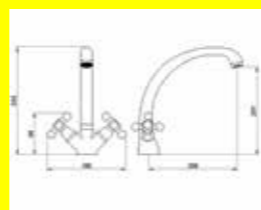

Арт. SMS-8195



 Бронзовый Арт. SMS-8195/1

Смеситель для умывальной раковины

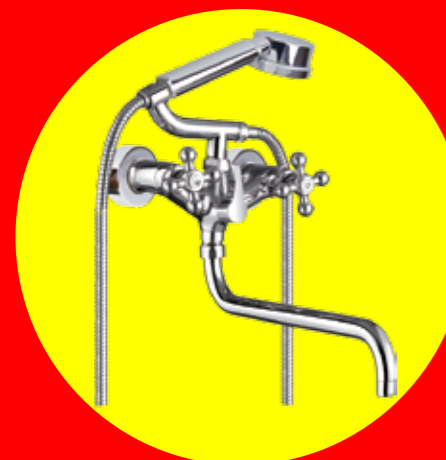
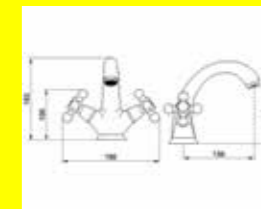

Арт. SMS-8395



Смеситель для ванной с душем и кронштейном, длинный поворотный излив V-обр. корпус

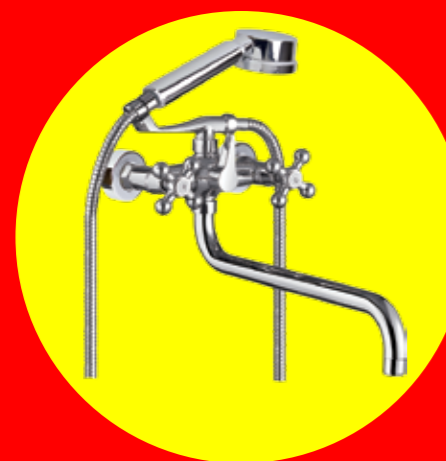
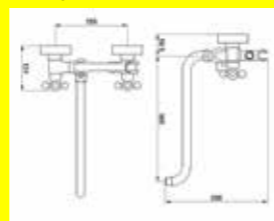

Арт. SMS-8495



Смеситель для ванной с душем и кронштейном, длинный поворотный излив

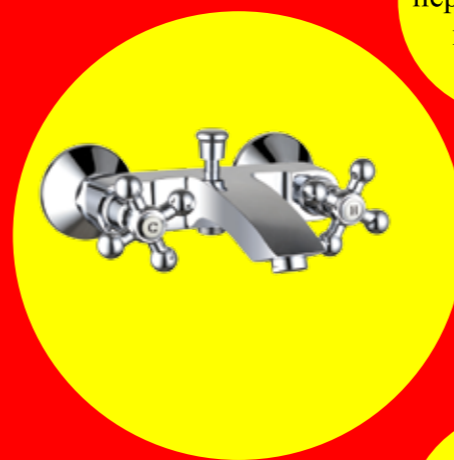
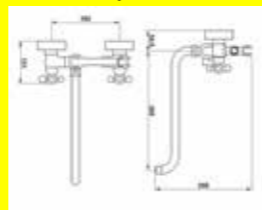

**Новинка**  
переключатель шаровой

Арт. SMS-9095B



Смеситель для ванной, шланг, лейка, кронштейн

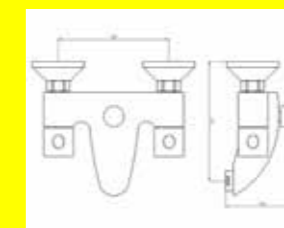

**Новинка**  
переключатель шаровой

Арт. SMS-9098B



Смеситель для ванной, шланг, лейка, кронштейн

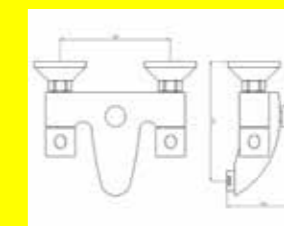



Арт. SMS-8196



Смеситель для умывальной раковины

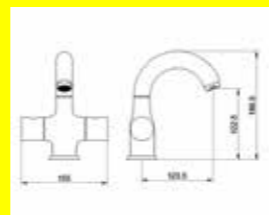

Арт. SMS-8596



Смеситель для кухни с высоким поворотным изливом

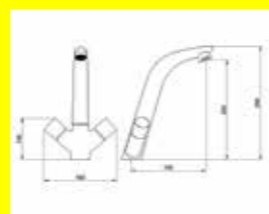

Арт. SMS-8396



Смеситель для ванной с душем и кронштейном, длинный поворотный излив V-обр. корпус

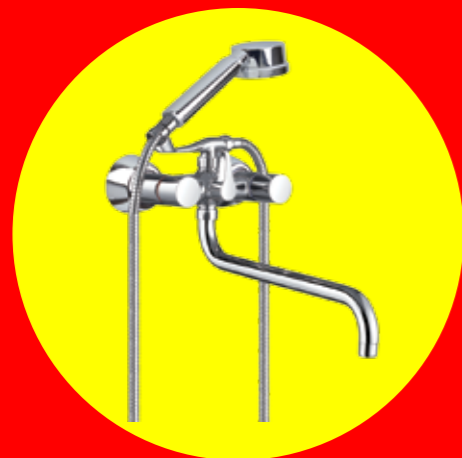
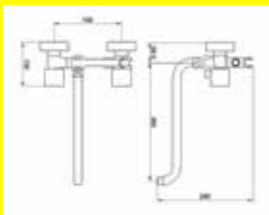

Арт. SMS-8496



Смеситель для ванной с душем и кронштейном, длинный поворотный излив

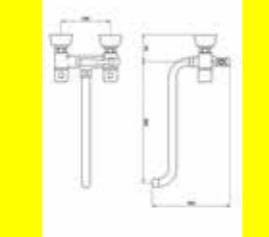

Арт. SMS-9096



Смеситель для душевых кабин, шланг, лейка

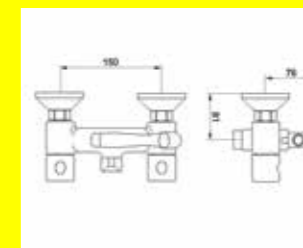

Новинка  
переключатель  
шаровой



Арт. SMS-9096B



Смеситель для ванной, шланг, лейка, кронштейн

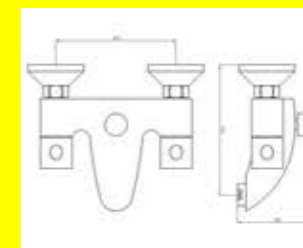



Арт. SMS-8197



Смеситель для умывальной раковины

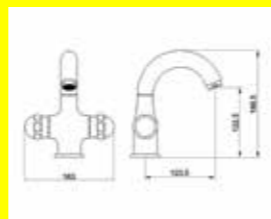

Арт. SMS-1055



Смеситель для умывальника



Арт. SMS-8597



Смеситель для кухни с высоким поворотным изливом

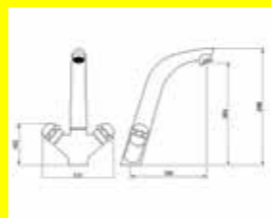

Арт. SMS-5055



Смеситель для кухни

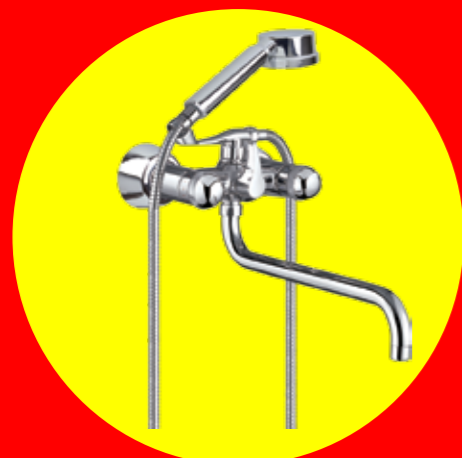

Арт. SMS-8497



Смеситель для ванной с душем и кронштейном, длинный поворотный излив

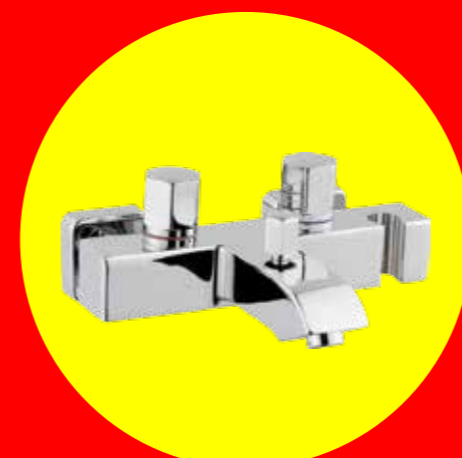
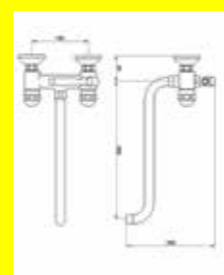

Арт. SMS-2055



Смеситель для ванной, шланг, лейка, кронштейн



Арт. SMS-9097



Смеситель для душевых кабин, шланг, лейка

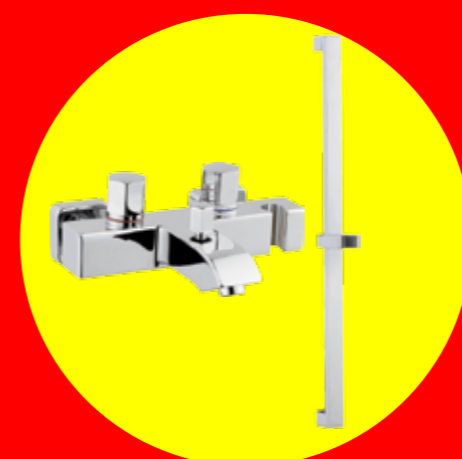
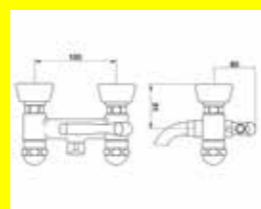

Арт. SMS-2055B



Смеситель для ванной, шланг, лейка, стойка



Арт. SMS-8276H



Смеситель для кухни,  
поворотный излив

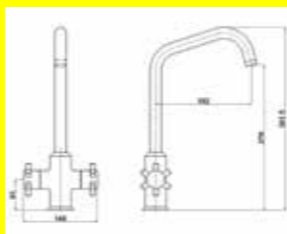

Арт. SMS-2011X



Смеситель настенный,  
"хирургический"



Арт. SMS-8176



Смеситель для умывальной  
раковины

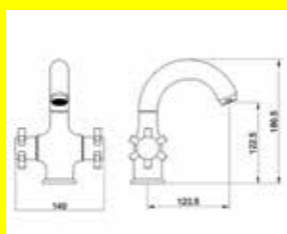

Арт. SMS-5011X



Смеситель для мойки,  
"хирургический"

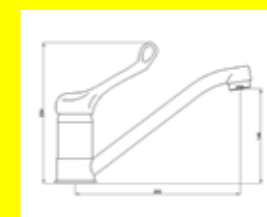

Арт. SMS-9076



Смеситель для душевых  
кабин, шланг, лейка

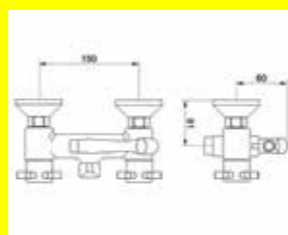

Арт. SMS-5075



Смеситель для кухни  
однорычажный с 2-я  
раскателями, доп. подключение  
фильтрованной воды

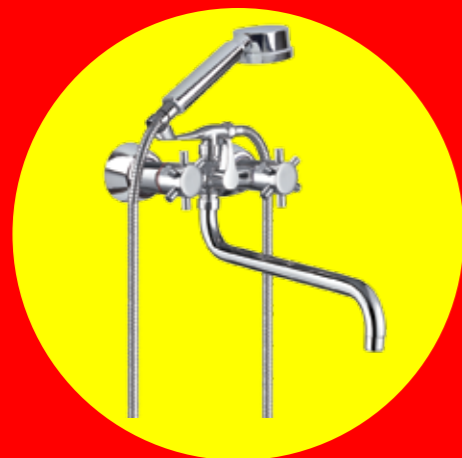
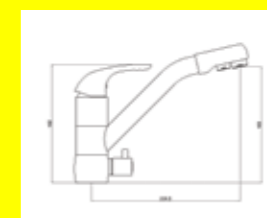

Арт. SMS-8476



Смеситель для ванной с  
душем и кронштейном,  
длинный поворотный излив

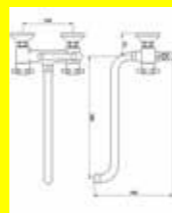

Арт. SMS-8906



Смеситель для кухни, с доп.  
подключением, переключатель сбоку

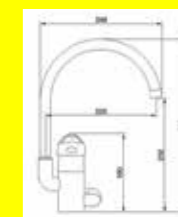



Арт. SMS-8177



Смеситель для кухни,  
поворотный излив



Арт. SMS ECO-8277



Смеситель для кухни,  
поворотный излив



Арт. SMS ECO-7077



Смеситель для биде



Арт. SMS ECO-7095



Смеситель для биде



Арт. SMS-1007



Смеситель для кухни  
однорычажный с поворотным  
изливом, монтаж на раковину

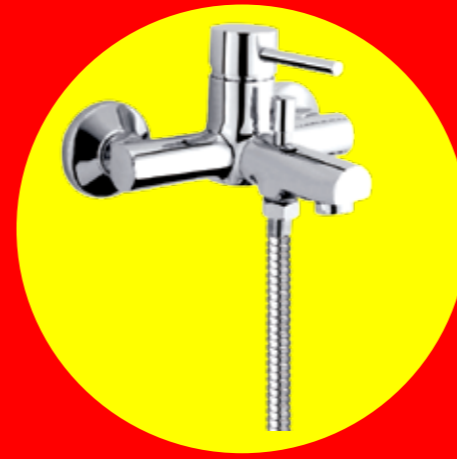

Арт. SMS-3007



Смеситель для ванной,  
шланг, лейка, кронштейн



Арт. SMS-6021



Смеситель для кухни  
однорычажный с высоким  
поворотным изливом

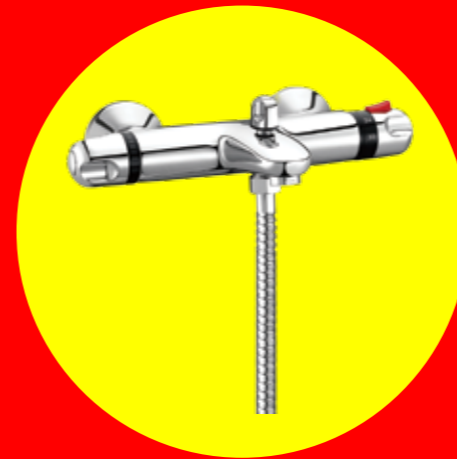

Арт. SMS-9090B



Смеситель-термостат для  
душа, шланг, лейка



Арт. SMS ECO-8295



Смеситель для кухни,  
поворотный излив



Арт. SMS ECO-5033



Смеситель для кухни,  
поворотный излив



Арт. SMS ECO-8298



Смеситель для кухни,  
поворотный излив



Арт. SMS ECO-5035



Смеситель для кухни,  
поворотный излив



Арт. SMS ECO-8498



Смеситель для ванной с  
душом и кронштейном,  
длинный поворотный излив



Арт. SMS ECO-5041



Смеситель для кухни,  
поворотный излив



Арт. SMS ECO-1014



Пневматический кран - таймер, 1/2"  
автоматически закрывается через  
6-8 сек.



Арт. SMS ECO-5042



Смеситель для кухни,  
поворотный излив



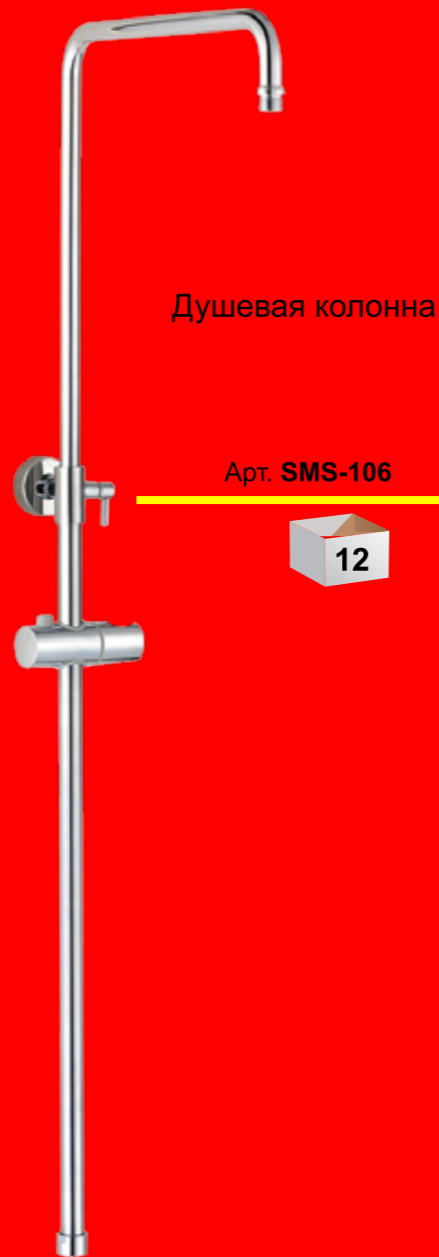

Арт. SMS-106

12

Душевая насадка и отвод (30см.)



Арт. SMS-008

100



Арт. SMS-009

40



Арт. SMS-010

40



Арт. SMS-011

20



Арт. SMS-012

40

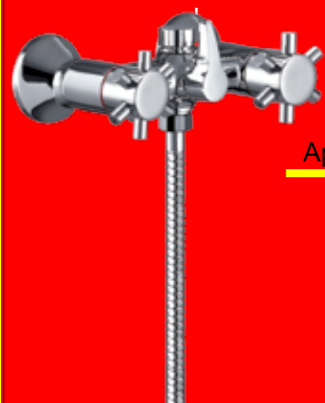

Арт. SMS-9076

6



Арт. SMS-9097

6



Арт. SMS-9096

6



Арт. SMS-013

40



Арт. **SMS-8900S**



Смеситель для умывальной раковины, сенсорный



Арт. **SMS-8901**



Смеситель для кухни однорычажный с высоким поворотным изливом



Арт. **SMS-8902**



Смеситель для кухни однорычажный с высоким поворотным изливом

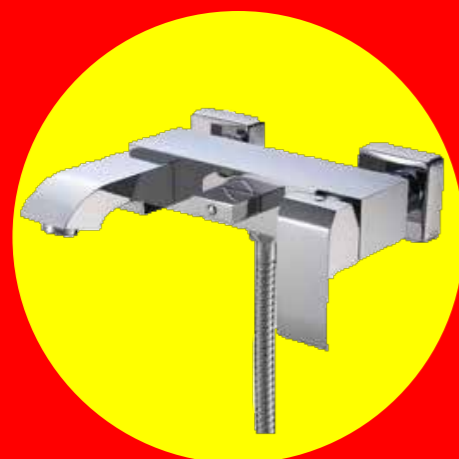

Арт. **SMS-3065B**

Смеситель для ванной, шланг, лейка, кронштейн

Арт. **SMS-3066B**



Смеситель для ванной, шланг, лейка, кронштейн пер. через излив

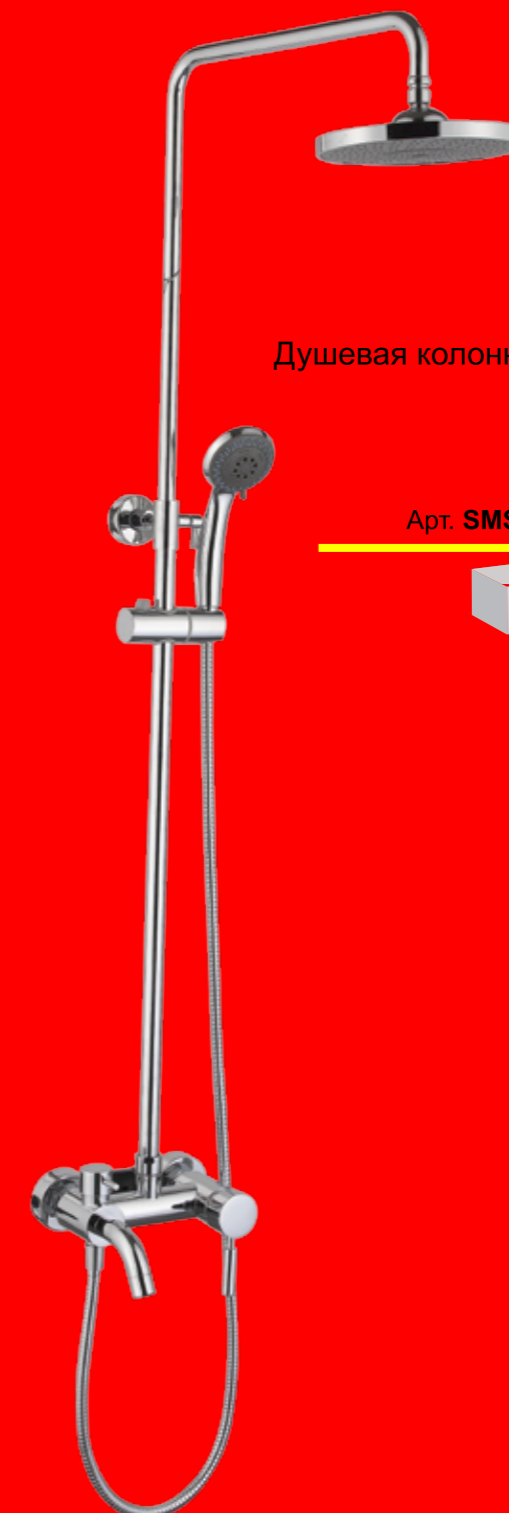

Душевая колонна в сборе

Арт. **SMS-S8005**





Арт. SMS ECO-5065



Смеситель для кухни  
однорычажный с поворотным  
изливом, монтаж на раковину

РУЧКА-CHROME (ХРОМ)



Арт. SMS ECO-5065



Смеситель для кухни  
однорычажный с поворотным  
изливом, монтаж на раковину

РУЧКА-BLACK (ЧЕРНЫЙ)



Арт. SMS ECO-5065



Смеситель для кухни  
однорычажный с поворотным  
изливом, монтаж на раковину

РУЧКА-BLUE (СИНИЙ)



Арт. SMS ECO-5065



Смеситель для кухни  
однорычажный с поворотным  
изливом, монтаж на раковину

РУЧКА-RED (КРАСНЫЙ)



Арт. SMS ECO-5030



Смеситель для кухни  
однорычажный с поворотным  
изливом, монтаж на раковину

РУЧКА-GREEN (ЗЕЛЕНый)



Арт. SMS ECO-5030



Смеситель для кухни  
однорычажный с поворотным  
изливом, монтаж на раковину

РУЧКА-BLACK (ЧЕРНЫЙ)



Арт. SMS ECO-5030



Смеситель для кухни  
однорычажный с поворотным  
изливом, монтаж на раковину

РУЧКА-BLUE (СИНИЙ)



Арт. SMS ECO-5030



Смеситель для кухни  
однорычажный с поворотным  
изливом, монтаж на раковину

РУЧКА-RED (КРАСНЫЙ)



Смеситель для кухни  
однорычажный с поворотным  
изливом, монтаж на раковину

РУЧКА-GREEN (ЗЕЛЕНЬ)



Арт. SMS ECO-5040

12

Смеситель для кухни  
однорычажный с поворотным  
изливом, монтаж на раковину

РУЧКА-BLACK (ЧЕРНЫЙ)



Арт. SMS ECO-5040

12

Смеситель для кухни  
однорычажный с поворотным  
изливом, монтаж на раковину

РУЧКА-BLUE (СИНИЙ)



Арт. SMS ECO-5040

12

Смеситель для кухни  
однорычажный с поворотным  
изливом, монтаж на раковину

РУЧКА-RED (КРАСНЫЙ)



20

Арт. SMS-101



20

Арт. SMS-102



10

Арт. SMS-103



20

Арт. SMS-104



20

Арт. SMS-105



Арт. SMS-001

50



Арт. SMS-002

50



Арт. SMS-017

48



Арт. SMS-018

60



Арт. SMS-003

40



Арт. SMS-004

50



Арт. SMS-019

48



Арт. SMS-020

30



Арт. SMS-005

50

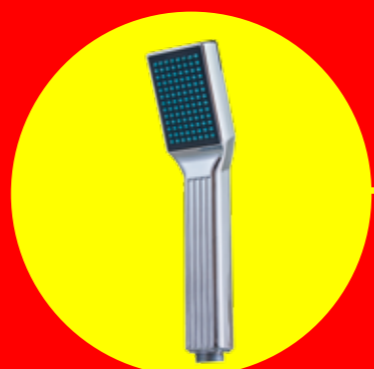

Арт. SMS-006

50



Арт. SMS-021

48



Арт. SMS-022

48



Арт. SMS-007

50



Арт. SMS-015

50



Арт. SMS-023

40



Арт. SMS-024

40



Арт. SMS-014

50



Арт. SMS-016

48

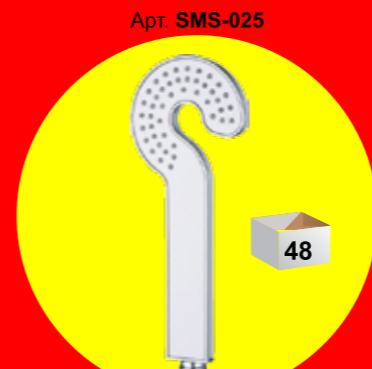

Арт. SMS-025

48



Арт. SMS-026

48



Арт. SMS-027

20



Арт. SMS-7028 БРОНЗА

12



Арт. SMS-7028 ЗОЛОТО

12



Арт. SMS-7029 БРОНЗА

12



Арт. SMS-7029 ЗОЛОТО

12



Арт. SMS-7028 ХРОМ

12



Арт. SMS-7029 ХРОМ

12



Арт. SMS-028 БРОНЗА

12



Арт. SMS-028 ЗОЛОТО

12



Арт. SMS-7028 БРОНЗА

12



Арт. SMS-7028 ЗОЛОТО

12



Арт. SMS-028 ХРОМ

12



Арт. SMS-7028 ХРОМ

12

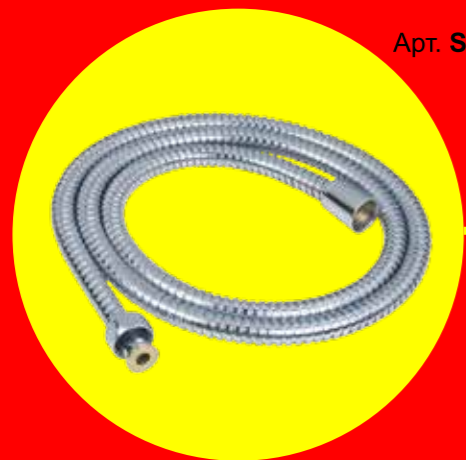

Арт. SMS-5006



Арт. SMS-006



Арт. SMS-201

100



Арт. SMS-203

200



Арт. SMS-204

100



Арт. SMS-205

300



Арт. SMS-206

50



Арт. SMS-207

50

Дайвотер

Кран-буksа кер. 1/2 x 20шлиц

Маховик крестообразный 20шлиц

Вертикальное подключение для смесителя



Арт. **SMS-208**

120

Наконечник на кран с LED подсветкой универсальный

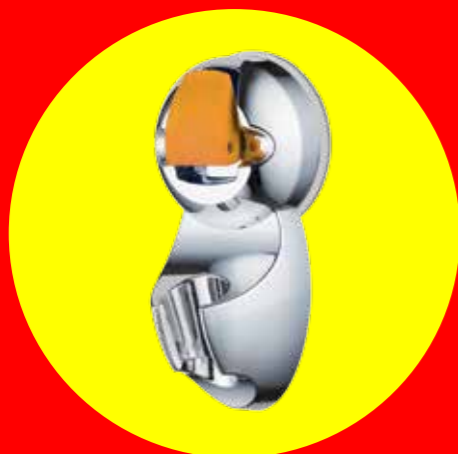

Арт. **SMS-209**

100

Держатель для лейки на присоске



Арт. **SMS-210**

100

Держатель для лейки на присоске



Арт. **SMS-29**

260

Эксцентрик для смесителя

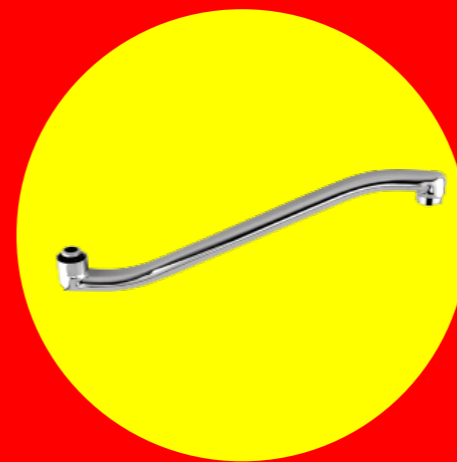

Арт. **SMS-305**

100

Излив S-обр., 30 и 40 см латунь

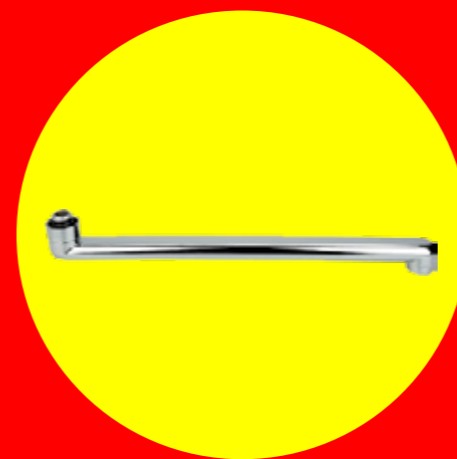

Арт. **SMS-306**

100

Излив L-обр., 30 и 40 см латунь

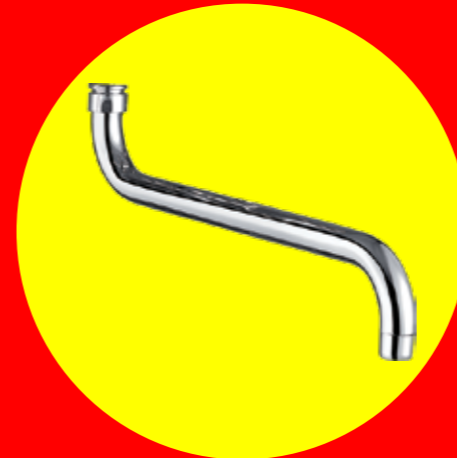

Арт. **SMS-307**

100

Излив круглый латунь



Арт. **SMS-30**

300

Эксцентрик для смесителя, с отражателем





Арт. SMS-5004CP

48

Шланг для душа в картонной упаковке,  
Двойная оплетка 1,5 и 2 м



Арт. SMS-5005CP

48

Шланг для душа в картонной упаковке,  
Одинарная оплетка 1,5 и 2 м



Арт. SMS-5006

50

Шланг для душа в блистере  
1,2м 1,5м 2 м



Арт. SMS-5006

30

Шланг для душа в блистере  
1,5м 2м  
бронза / золото

## АКСЕССУАРЫ ДЛЯ ВАННОЙ КОМНАТЫ

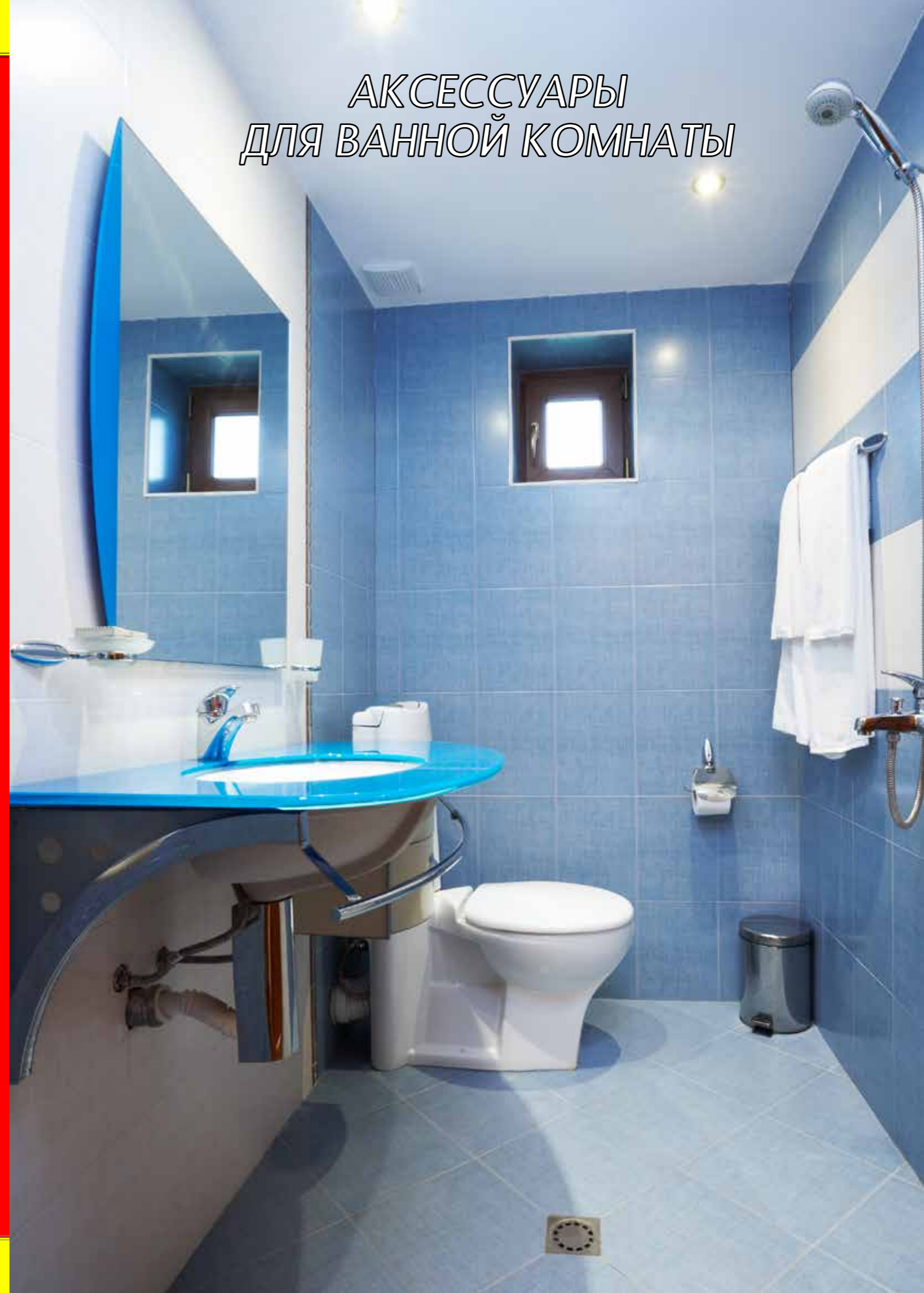

Art. SMS-1282



Art. SMS-1286



Art. SMS-1284D



Art. SMS-1280



Art. SMS-1211



Art. SMS-1288



Art. SMS-1224



Art. SMS-3482



Art. SMS-3486



Art. SMS-3484D



Art. SMS-3490



Art. SMS-3411



Art. SMS-3488



Art. SMS-3424



Art. SMS-3882



Art. SMS-3886



Art. SMS-3884D



Art. SMS-3890



Art. SMS-3811



Art. SMS-3888



Art. SMS-3824



Art. SMS-4582



Art. SMS-4586W



Art. SMS-4584D



Art. SMS-1286W



Art. SMS-4511



Art. SMS-4588



Art. SMS-4524



Арт. SMS-4682



Арт. SMS-4686



Арт. SMS-4684D



Арт. SMS-4690



Арт. SMS-4611



Арт. SMS-4688



Арт. SMS-4624



Арт. SMS-8155/3  
Арт. SMS-8155/4  
Арт. SMS-8155/5

Арт. SMS-8091  
Салфетница настенная



Арт. SMS-8096  
Газетница



Арт. SMS-8096/1  
Стойка комбинированная



Арт. SMS-8093  
Салфетница настольная



Арт. SMS-8074/12л



Арт. SMS-8073/8л



Арт. SMS-60W    Арт. SMS-59CR

Заглушка на раковину  
белый/хром



Арт. SMS-8124

Ёрш напольный  
матовый



Арт. SMS-8032  
Зеркало косметическое  
d 200mm



Арт. SMS-8009  
Поручень для ванны  
с мыльницей



Арт. SMS-1281



Арт. SMS-3481



Арт. SMS-8076



Арт. SMS-8115



Арт. SMS-71



Арт. SMS-72



Арт. SMS-73



Арт. SMS-74



Арт. SMS-75



Арт. SMS-76



Арт. SMS-77



Арт. SMS-78





Карниз для ванной комнаты  
в ассортименте  
110см - 200см

Сушилка для белья с  
вытяжным тросом, длина 2м



Карниз для ванной комнаты  
угловой в ассортименте



90см / 90см / 90см

90см / 90см

80см / 80см / 80см

80см / 80см





# САХТТЕХНИКА

